



Event branding

Beachflag Sales+

Ideaal voor

Expo | Signalisatie | Showroom | Sport | Outdoor events

Permanente blikvanger voor uw zaak

Onze sales+ beach vlaggen zijn een leuke en verfrissende manier om reclame te maken voor uw zaak. De beachflags draaien 360° mee in de wind waardoor je zaak altijd in het oog springt!

De sales+ beach vlaggen zijn geoptimaliseerd voor langdurig gebruik. Zo is de mast gemaakt uit een stevige aluminium mast die niet kan doorplooiën en wordt de vlag volledig omzoomd. De sales+ beachvlaggen zijn beschikbaar in 3 formaten en worden bedrukt met het logo van uw bedrijf. Je kan de beachflags heel eenvoudig monteren en vervoeren. Zet de beachflag 's morgens buiten en haal hem 's avonds eenvoudigweg terug binnen!

Op zoek naar een tijdelijke blikvanger voor een evenement? Bekijk dan onze Event Beachflags!



Event branding

4m

3m

2m

1m

SALES+ BEACHVLAG 4,2m
85 x 350 cm

SALES+ BEACHVLAG 3,1 m
85 x 250 cm



Beachflag Event

eventdrop | eventwing | eventbanner



Ideaal voor

Expo | Signalisatie | Showroom | Sport | Outdoor events

Flags voor je event

Beachflags zijn razend populair. Jong, verfrissend en in een handomdraai gemonteerd. Daarom ontwierpen we een voet in stapelbare modules: de Flexibase, licht en handig om mee te nemen.

Onze beachflags draaien 360° mee met de wind. Hierdoor springt je beachflag altijd in het oog, ook aan de kant van de weg.

Kies uit drie modellen: Event Wing, Event Drop & de Event Banner. Van klein naar groot, voor binnen én buiten. Van het strand tot aan je voordeur tijdens een opendeurdag of productlancering.

Beachflags zijn de perfecte aandachtstrekker!

Event branding

EVENTWING

Totale hoogte: 70 x 265 cm

Vlag: 70 x 225

Totale hoogte: 76 x 360 cm

EVENTDROP

Totale hoogte: 64 x 230 cm

Vlag: 64 x 202 cm

Totale hoogte: 100 x 340 cm

Vlag: 100 x 300 cm

EVENTBANNER

Totale hoogte: 76 x 220 cm

Vlag: 76 x 175 cm

Totale hoogte: 79 x 300 cm

Vlag: 79 x 254 cm

3m

2m

1m

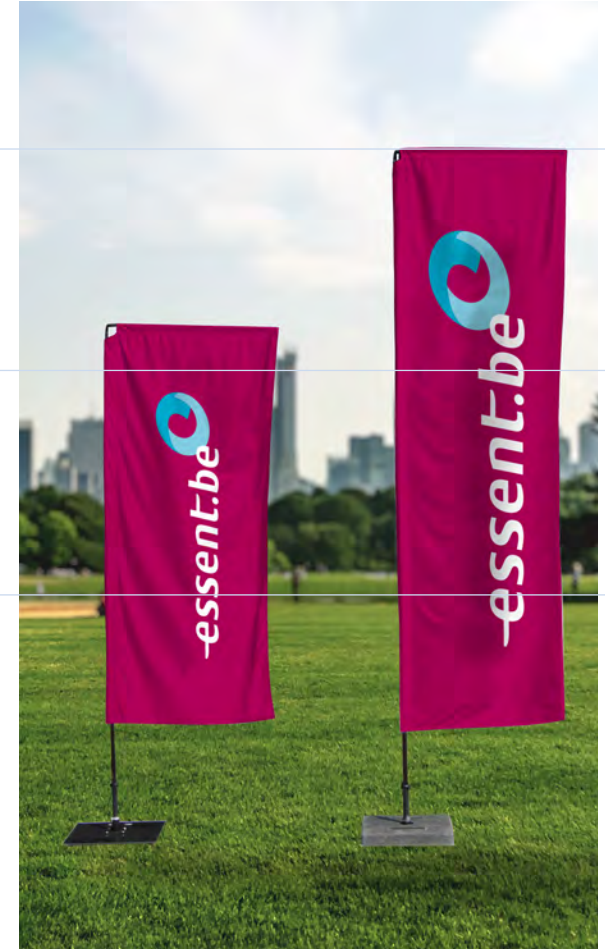

FLEXIBASE®

Dé oplossing om zware gewichten makkelijk te verplaatsen, geen zware betonvoeten meer, geen risico op lumbago voor u medewerkers! Dankzij de stapelbare modules zoals legoblokjes, van 10 kg in gerecycleerde PVC, kan elke medewerker de beachvlaggen makkelijk meenemen.

U kan ofwel enkel de basismodule (10 kg) gebruiken ofwel de basismodule met bijkomende gewichten (10 kg) voor een dag met meer wind of voor een grotere beachvlag. De Flexibase® is een gepatenteerd product van Brandspot.

- ✓ Ecologisch en duurzaam
- ✓ Onbreekbaar
- ✓ Modulair en stapelbaar
- ✓ Makkelijk in transport

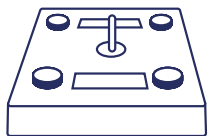
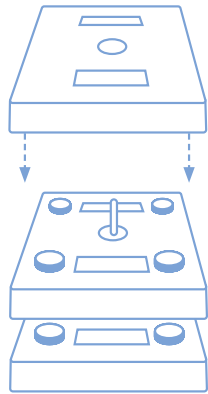

Flexibase
10 kg

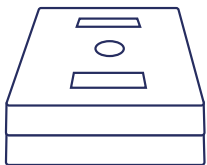

Flexibase
20 kg

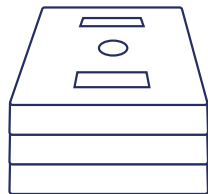

Flexibase
30 kg

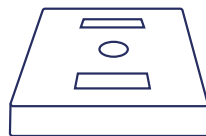

Flexibase 10 kg
extra module

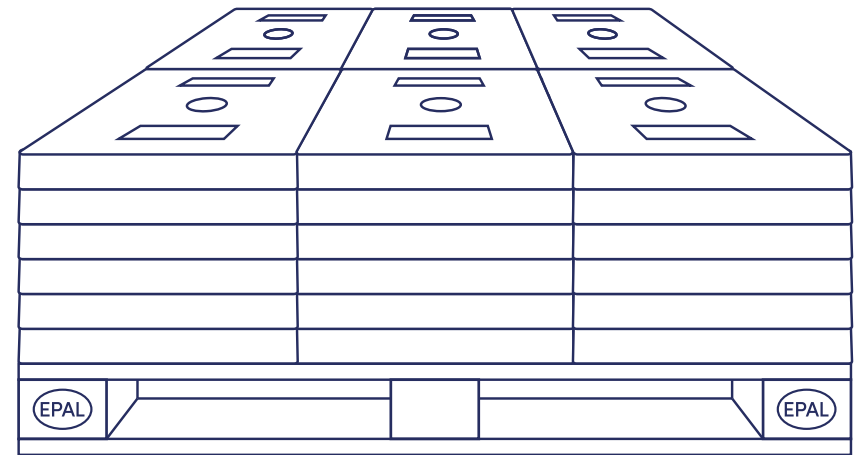

Meerdere Flexibases kunnen makkelijk gestapeld worden op een europallet voor transport. Per 6, 12, 18 of 24 Flexibases van 30 kg.

VOORDELEN

- ✓ Makkelijke montage, excellente visibiliteit
- ✓ Licht materiaal met handige draagtas
- ✓ Dankzij de Flexibase® (modules per 10 kg) hoeft u niet meer te sleuren
- ✓ Vervoer in gewone personenwagen

ACCESSOIRES

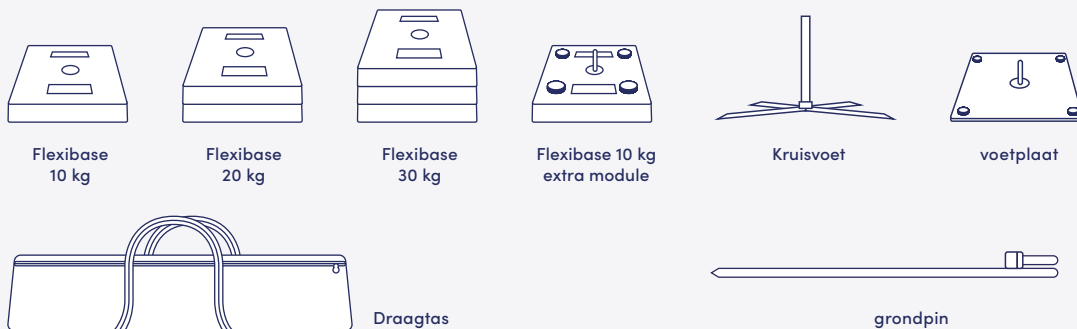

MATERIAAL

Vlagendoek 3 draads-polyester, 110 gr/m².
Dubbel afgestikt met extra versterking aan de mastsleuven.
De bedrukking is weer-, licht (UV)- en waterbestendig.
Bedrukking digitaal of zeefdruk, in functie van de bestelde hoeveelheden.

SALES+ BEACHVLAG

2,2 m: 50 x 170 cm
3,1 m: 85 x 250 cm
4,2 m: 85 x 350 cm

ACCESSOIRES

Flexibase 10 kg
Flexibase 20 kg
Flexibase 30 kg
Extra module 10 kg
Grondpin
Autovoet
Betonvoet (op wielen) 28 kg
Betonvoet (op wielen) 38 kg
Betonvoet 30 kg

vraag een offerte aan

Iglo Tent



Ideaal voor

Sport | Outdoor

Verwelkom je klanten in stijl

Om echt op te vallen op jouw event gebruik je de Iglo tent.

Deze tent heeft het meest innovatieve design en concept. Het is een lichte maar ijzersterke opblaasbare structuur met gesloten luchtkamer, éénmaal opgeblazen, staat hij klaar!

Je bepaalt zelf de kleur en met jouw logo maak je er de meest attractieve eyecatcher voor uw je outdoor of spor-tevent van.

Event branding

AFMETINGEN

IGLO TENT 3 X 3 M

Breedte 290 x 290 cm

Hoogte 240 cm

Gewicht 25 kg



IGLO TENT 4 X 4 M

Breedte : 390 x 390 cm

Hoogte 300 cm

Gewicht 30 kg



IGLO TENT 5 X 5 M

Breedte 475 x 475 cm

Hoogte 360 cm

Gewicht 35 kg



VOORDELEN

- ✓ Lichtgewicht, maar ijzersterk materiaal
- ✓ Geen permanente blazer nodig, éénmaal opgeblazen
- ✓ Trendy en strak design
- ✓ Top class event item

ACCESSOIRES

Inbegrepen

Elektrische blazer die wordt afgekoppeld na het opblazen

Transporttas

Piketten

Optioneel

Zijwanden met rits 4 stuks of per stuk

KENMERKEN

De naadloze TPU buizen maken de structuur zeer sterk, maar flexibel

Het materiaal van het dak is waterafstotend

gecoat polyester 220 gr

Volledige bedrukking van het dak

Bedrukte zijwanden kunnen naar zowel naar binnen als naar buiten gericht bevestigd worden met rits

IGLO TENT

Iglo Tent 3 x 3 m

Iglo Tent 4 x 4 m

Iglo Tent 5 x 5 m

Zijwand



vraag een offerte aan

Vouwtenten

Ideaal voor

Sport | Outdoor events



Teken voor de makkelijkste manier om je merk in de kijker te zetten!

De vouwtent is eenvoudig, functioneel én opvallend! Je hebt ze in een mum van tijd opgezet en het beschermt jou en je gasten optimaal tegen regen én felle zon. De ideale oplossing op elk outdoor event: een braderie, beurs, sportevent ...

Kies voor een eigen print in een vederlicht aluminium frame, vervaardigd uit hoogwaardige materialen die jaren met je meegaan. Deze plooi tent komt in een compacte transporttas op wieltjes die in een gewone personenauto past. Bij hevige wind kunnen stormtouwen en extra puzzelgewichten gebruikt worden om de stabiliteit te verhogen.

Event branding

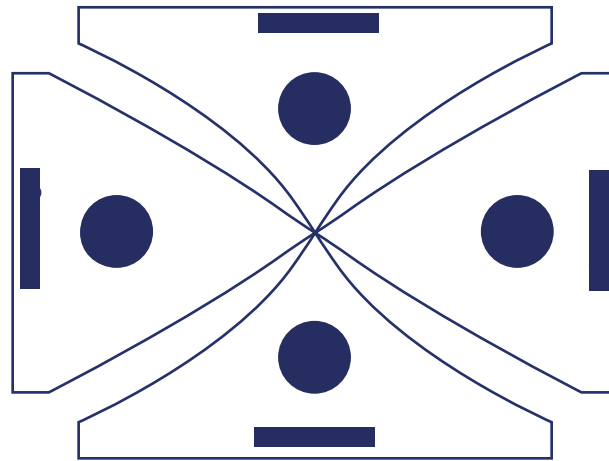
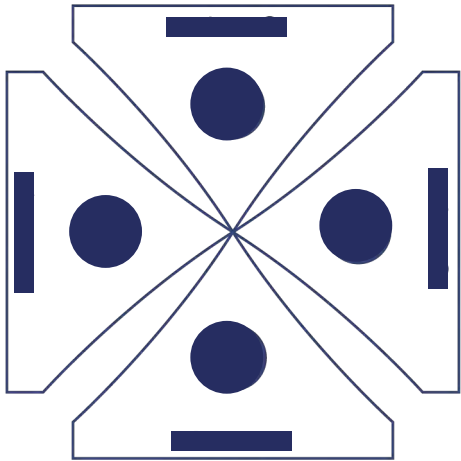

BUITENDak wordt volledig bedrukt
In optie : BINNENDak bedrukking

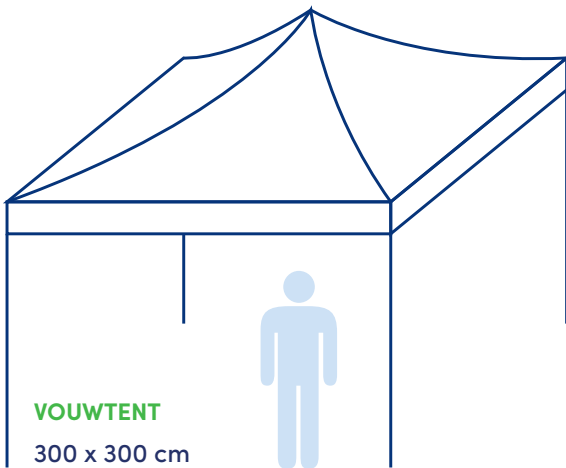

VOUWTENT
300 x 300 cm

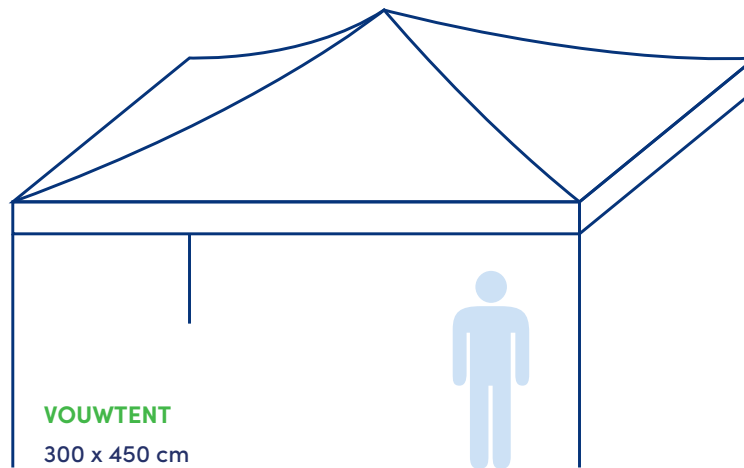

VOUWTENT
300 x 450 cm



ZIJWAND BASIS



ZIJWAND MET
TRANSPARENT
VENSTER

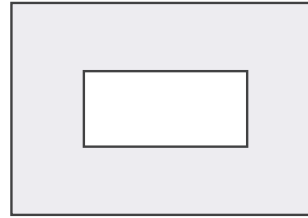

ZIJWAND MET
OPENRITSBARE
DEURINGANG

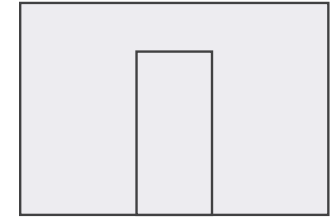

QUADRI BEDRUKKING

Recto en/of verso naar keuze

AFMETINGEN

200 x 300 cm

200 x 450 cm

BEVESTIGING VAN ZIJWANDEN

Standaard met velcro aan de dakrand

Standaard met velcrostrips aan de zijkanten

Optioneel : met volledige rits aan de zijkanten
(voor een volledig gesloten tent)

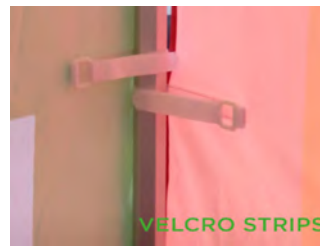

VELCRO STRIPS

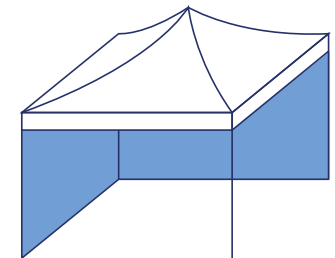

MATERIAAL

Waterafstotend polyester 220 gr/m²
Aluminium frame Buis diameter: 40
mm zeshoekig

MONTAGE

Instelbare stahoogte: 1,80 - 2,20 m. Zijwanden enkel of dubbelzijdig,
worden bevestigd met velcro strip

ACCESSOIRES



Scharnertafel

- ✓ Stalen scharnertafel die je aan je vouwtent kan vastigen
- ✓ stevige inklapbare tafel
- ✓ plooibaar stalen structuur van L 190cm x b 40,5cm
- ✓ instelbare stahoogte: H93 tot 103 cm

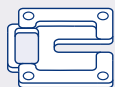

Blokgewicht 5 kg

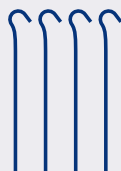

Stormkoorden
& piketten



Verlichting

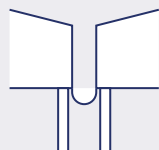

Regengoot

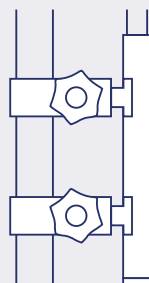

Houder
voor vlag

Puzzelgewicht 15 kg
voor extra stabiliteit

VOUWTENT

300 x 300 cm
300 x 450 cm

ZIJWANDEN

200 x 300 cm
200 x 450 cm

ACCESSOIRES

Regengoot
Blokgewicht 5 kg
Puzzelgewicht 15 kg
Stormkoorden & piketten
Verlichting
Houder voor vlag

VOORDELEN

- ✓ Volledige oppervlakte wordt bedrukt
- ✓ Makkelijk op te zetten in 1 minuut
- ✓ Compact: geleverd in handige transporttas op wieltjes
(past in een koffer)
- ✓ Ideale tent om mee te nemen op uw event: niet te zwaar
maar toch sterk!

vraag een offerte aan

Spandoeken



Ideaal voor

Signalisatie | Werf | Gevel | Vlaggen

De klassieker met eindeloze mogelijkheden

Spandoeken zijn dé bestsellers! Onze spandoeken kunnen volledig worden afgestemd op uw noden. Zo zijn onze spandoeken beschikbaar in elk formaat en kunnen ze afgewerkt worden met ringen, velcro, haken, linten of elastieken.

Onze spandoeken zijn ook leverbaar in verschillende materialen. Je kiest best voor een vlaggendoek van 3-draads glanspolyester als je het spandoek zowel binnen als buiten wil gebruiken en klein wil opvouwen voor transport. Als je op zoek bent naar een spandoek voor buiten en dat perfect afwasbaar en waterbestendig is, dan kies je best voor een spandoek van PVC. Een spandoek van mesh is winddoorlatend waardoor dit spandoek niet wappert in de wind. Ideaal voor heras- of dranghekkens.

Event branding

SPANDOEKEN ELK FORMAAT

VOORDELEN

- ✓ Leverbaar in elk formaat.
- ✓ Afgewerkt met ringen, velcro, haken, linten of elastieken.
- ✓ Digitaal geprint met uw logo.
- ✓ Voor tal van toepassingen.

FORMATEN

Spandoeken zijn in alle gewenste maten te verkrijgen, de meest voorkomende maten zijn: 80 x 250 cm, 80 x 300 cm, 100 x 300 cm, 100 x 400 cm.

AFWERKING

Dubbel omzoomd en met ringen rondom-rond om makkelijk op te hangen. Ook afgewerkt met velcro, haken, linten, houten stok links en rechts met elastiek (sandows).
Vraag ons ook naar andere mogelijkheden.

MATERIALEN

VLAGGENDOEK 3-DRAADSGLANSPOLYESTER

Allerhande toepassingen voor binnen en buiten.
Kan klein opgevouwen worden voor transport.

PVC BACHES, FRONTLIT 450-500 GR

Waterbestendig, kan afgewassen worden.
Wordt opgerold over de kortste zijde voor transport.

MESH, WINDOORLATEND 300-350 GR

PVC bache, maar geperforeerd en vangt dus minder wind.



SPANDOEKEN OP ROL

VOORDELEN

- ✓ Voor een herhaling van logo's op lange spandoeken.
- ✓ Goedkopere oplossing voor een grote productie.
- ✓ Biodegradeerbaar.

FORMATEN

Op rol geleverd van 25 of 50 lopende meter
Beschikbaar in hoogtes van 60, 75, 120 en 175 cm

AFWERKING

Met of zonder zeilringen

MATERIALEN

NON WOVEN

Spandoek uit vezelvlies



SPANDEKEN VOOR NADARHEKKEN

VOORDELEN

- ✓ Makkelijk op te hangen
- ✓ Grote zichtbaarheid van uw merk op publieke plaatsen

FORMATEN

200 x 75 cm enkelzijdig
200 x 150 cm dubbelzijdig
Dranghekkens: 250 x 75 cm enkelzijdig
250 x 150 cm dubbelzijdig

AFWERKING

Dubbel omzoomd en met ringen rondom-rond om makkelijk op te hangen.

MATERIALEN

VLAGGENDOEK 3-DRAADSGLANSPOLYESTER

Kan klein opgevouwen worden voor transport.

PVC BACHES, FRONTLIT 450-500 GR

Wordt opgerold over de kortste zijde voor transport.

MESH, WINDOORLATEND 300-350 GR

PVC bache, maar geperforeerd en vangt dus minder wind.

NON WOVEN

Spandoek uit vezelvlies

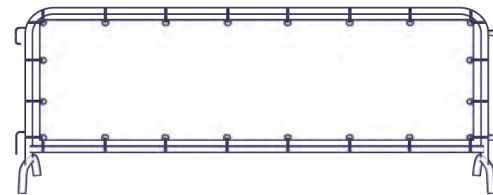

WERFDOEKEN

VOORDELEN

- ✓ Op maat van een herashekken
- ✓ Zichtbaarheid van uw merk op de werven

FORMATEN

340 x 175 cm
320 x 170 cm
op maat

AFWERKING

Dubbel omzoomd en met ringen rondom-rond om makkelijk op te hangen. Met kabelbinders hangt de werfdoek stevig vast.

MATERIALEN

VLAGGENDOEK 3-DRAADSGLANSPOLYESTER

Kan klein opgevouwen worden voor transport.

MESH, WINDOORLATEND 300-350 GR

PVC bache, maar geperforeerd en vangt dus minder wind.

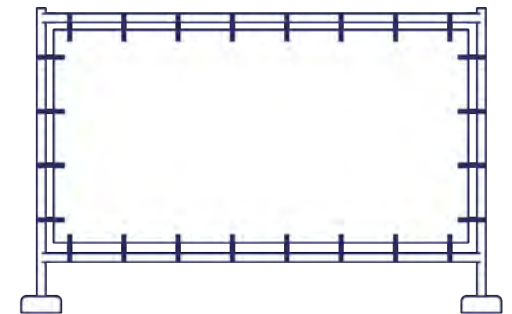



SPANDOEKEN

- (b) 250 x (h) 80 cm
- (b) 300 x (h) 80 cm
- (b) 300 x (h) 100 cm
- (b) 400 x (h) 100 cm
- op maat

SPANDOEKEN OP ROL

- rol 25 m
- rol 50 m
- (h) 60, 75, 120 of 175 m

SPECIFIEKE MODELLEN

- Heras (b) 320 x (h) 170 cm
- Heras (b) 340 x (h) 175 cm
- Nadar (b) 200 x (h) 75 cm
- Nadar (b) 200 x (h) 150 cm

Specifieke toepassingen:

- spandoeken in kaderframes
- Mobiele kubussen

vraag een offerte aan

Strandstoelen



Ideaal voor

Outdoor Event | Expo | Showroom

Geef uw merk een stoel

Een leuke gadget voor uw zomer event zijn de gepersonaliseerde strandstoelen.

De strandstoelen kunnen gebruikt worden op elk evenement. Ze zijn makkelijk op te plooien en mee te nemen. De degelijkheid van de stoelen maakt het mogelijk om ze in te zetten op meerdere evenementen. Door eenvoudig een nieuwe zithoes te bestellen en in de stoel te schuiven kan je ze gebruiken voor een andere campagne of ander merk.

De stoelen worden 100 % bedrukt met uw logo of leuk ontwerp.



Event branding



STRANDSTOEL

Verstelbaar in hoogte

3 standen

Volledig bedrukt zitoppervlak 43 x 136 cm

Gewicht: 3,6 kg

Ook verkrijgbaar:

Strandstoel DUO voor 2 personen

VOORDELEN

- ✓ Uitstekende branding tool
- ✓ Originele manier om uw merk te tonen
- ✓ Compact om mee te nemen
- ✓ 100 % bedrukt met jouw logo of leuk ontwerp

KENMERKEN

Stevige houten structuur

Natuurkleur

UV- en waterbestendig polyesterdoek 240 g/m²

Afneembare en wisselbare hoes

vraag een offerte aan

Strandstoel XXL



Ideaal voor

Outdoor | Expo | Showroom

De Strandstoel XXL is dé eyecatcher van uw evenement

Is een klassieke strandstoel wat te krap voor jou ?

In een strandstoel XXL kunnen 3 à 4 personen tegelijkertijd plaatsnemen.

De gepersonaliseerde strandstoelen XXL geven een originele touch aan uw evenement. Ze zijn plooibaar en makkelijk mee te nemen.

Door hun stevigheid kunnen ze meerder malen herbruikt worden.

De stoelen worden 100 % bedrukt met uw logo of leuk ontwerp.



Event branding



VOORDELEN

- ✓ Uitstekende branding tool
- ✓ Voor 3 à 4 personen
- ✓ Visual 100 % bedrukt

EIGENSCHAPPEN

Stevige houten structuur

Natuurkleur, bruin gevernist

Verstelbaar in hoogte; 3 standen

Volledig bedrukt zitoppervlak 145 x 237 cm

UV- en waterbestendig polyesterdoek

Afmetingen: H201 x B172,5 x D 126cm

TRANSAT

1 model 100 % bedrukt

Vraag uw offerte

Regisseursstoel



Ideaal voor

Outdoor Event | Expo | Showroom

Geef uw merk een stoel

Een leuke gadget voor uw zomer event zijn de gepersonaliseerde regisseursstoelen.

De stoelen kunnen gebruikt worden op elk evenement. Ze zijn makkelijk op te vouwen en mee te nemen. De degelijkheid van de regisseursstoelen maakt het mogelijk om ze in te zetten op meerdere evenementen.

De stoelen worden 100 % bedrukt met uw logo of leuk ontwerp.



Event branding



VOORDELEN

- ✓ Uitstekende branding tool
- ✓ Originele manier om uw merk te tonen
- ✓ Compact om mee te nemen

KENMERKEN

Stevige houten structuur

Volledig bedrukt

UV- en waterbestendig polyesterdoek 240 gr/m²

Afneembare en wisselbare hoes

Opplooibaar

Gewicht: 4 kg

Afmetingen verpakking: 65x50x20cm

vraag een offerte aan

Easy bench



Ideaal voor

Outdoor Event | Expo | Showroom

Neem uw merk mee op stap!

De Easy Bench is ideale blikvanger voor al uw evenementen, binnen of buiten en is de ideale aanvulling op de ligstoel of regisseursstoel.

De bank is makkelijk op te vouwen en mee te nemen.

De banken kunnen 100 % worden bedrukt met uw logo of leuk ontwerp.



Event branding



VOORDELEN

- ✓ Uitstekende branding tool
- ✓ Bedrukbaar voor- en achteraan!
- ✓ Compact om mee te nemen

KENMERKEN

Stevige structuur, belastbaar tot 300 kg
Verkrijgbaar in metaalkleur, zwart en wit
Volledig bedrukt
UV- en waterbestendig polyesterdoek 240 gr/m²
Afnembare en wisselbare hoos
Opplooibaar
Inclusief non-woven draagtas
Gewicht: 6,5 kg
Afmetingen: 112 x 53 x 86 cm (LxBxH)
Afmetingen gevouwen 112 x 75 x 11 cm (LxBxH)

Details



Detail scharverbinding voor het vastklemmen van de stoel



Schuim op de rugleuning voor meer comfort

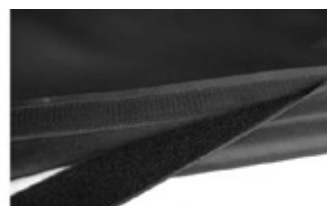

Eenvoudige verandering van textiel door klittenband

Kleur frame



Metaalkleur



Wit



Zwart

Vraag een offerte aan

Zitkubus



Ideaal voor

Outdoor Event | Sport | Expo | Showroom

Een uitnodigende blikvanger

De bedrukte poefjes zijn originele en ludieke promo objecten. Gebruik ze binnen op een beurs of buiten tijdens een sportevenement of festival. We drukken je merk op de zes zijden voor een optimale visibiliteit.

Creëer een leuke zithoek of stapel de kubussen tot een opvallende eyecatcher. Door de handige ritssluiting kan je de hoes makkelijk wassen of vervangen. De poefjes zijn zeer licht in gewicht en makkelijk te vervoeren.



Event branding

ZITKUBUS

(b) 45 x (h) 45 x (d) 45 cm

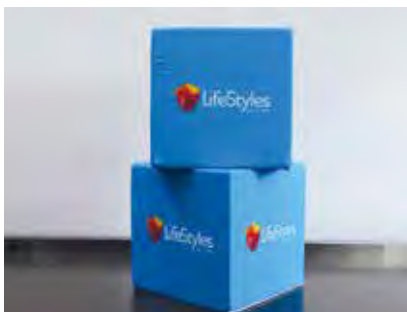

PLOOIBARE ZITKUBUS

(b) 40 x (h) 40 x (d) 40 cm



ZITKUBUS

45 x 45 x 45 cm

VOORDELEN

- ✓ Afneembare hoes
- ✓ Licht in gewicht
- ✓ Optimaal zitcomfort
- ✓ Voor binnen én buiten

MATERIAAL

Polyurethaan met een schuimlaag voor het zitcomfort
De stof is 100% polyester en werkt brandvertragend

PLOOIBARE ZITKUBUS

40 x 40 x 40 cm

VOORDELEN

- ✓ Ideaal om mee te nemen
- ✓ Licht in gewicht
- ✓ Optimaal zitcomfort
- ✓ Voor binnen én buiten

MATERIAAL

Houtvezelplaat + schuimbekleding, met bedrukte hoes

vraag een offerte aan

Event CUBE



Ideaal voor

Outdoor Event | Expo | Showroom

Innovatief product en uniek op de markt!

De Event CUBE is een opvouwbare stevige kubus met een gepersonaliseerde hoes.

Ideaal om in te zetten op al je events.

Je koopt éénmalig de stevige kubus aan en vervangt de hoes voor elk volgende event.

Succes gegarandeerd!



Event branding



VOORDELEN

- ✓ Uniek en handig inklapmechanisme
- ✓ Bespaart tot 73% opslagruimte en transportkosten
- ✓ Compact om mee te nemen, inclusief draagtas
- ✓ Opgeplooid, 72 stuks op 1 Europalet

KENMERKEN

Gemaakt van gerecycled PP-materiaal

Volledig bedrukt

UV- en waterbestendig

Afneembare en wisselbare hoes polyester 240 gr/m²

Opvouwbaar

Gewicht: 3,5 kg

Afmetingen: 40 x 40 x 40,8 cm

Afmetingen opgevouwd: 61 x 40 x 7,5 cm



vraag een offerte aan

Beanbag



Te gebruiken voor

Outdoor | Expo | Event

Gepersonaliseerde zitzak

Luieren in stijl op je favoriete merk!

Comfortabele zitzak met je eigen branding of design!

De degelijkheid van de zitzakken maakt het mogelijk om ze in te zetten op meerdere evenementen.

EIGENSCHAPPEN

Afmetingen:

Br 110 x H 111 – L – verpakking: 80 x 110 x 110cm

Br 85 x H 111 – M – verpakking: 80 x 85 x 85cm

Br 70 x H 100 – S – verpakking: 80 x 70 x 70cm

UV- en waterbestendige hoos Polyester 165 gr/m²

Vulling: EPS granulaten

Volledig bedrukt

[vraag een offerte aan](#)

Event branding

Parasols

PROMO parasols | MEGA parasols |



Ideaal voor

Outdoor Event

Here comes the sun

Laat uw klanten genieten van het mooie weer onder een parasol! Personaliseer de parasols met jouw logo en merk zodat je bedrijf top-of-mind blijft.

Onze parasols zijn UV-bestendig, en door het aluminium of stalen frame zijn de parasols heel stevig en zullen niet snel omwaaien.

De parasols van Branspot zijn beschikbaar in verschillende vormen en maten. Combineer met een gebrande strandstoel of strandscherm voor instant sfeer!

Event branding

PROMO PARASOL ROND

Afmetingen: Ø 180 cm en 200 cm

Mast: 22/25 mm.

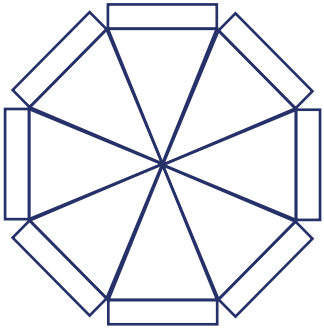

Rond model : Ø 180 of Ø 200 cm

Eigenschappen:

Stof: 140 gram - 100% polyester Wit gecoat en versterkt aluminium met kunststof onderdelen. Afgewerkt met baleinen

PROMO PARASOL VIERKANT

Afmetingen: 200 cm

Mast: 22/25 mm

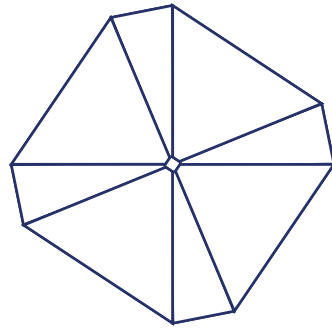

Vierkant model : Ø 200 cm



MEGA PARASOL ROND

Afmeting: Ø 250 / 300 / 350 / 400 cm

Mast: 38/41 mm

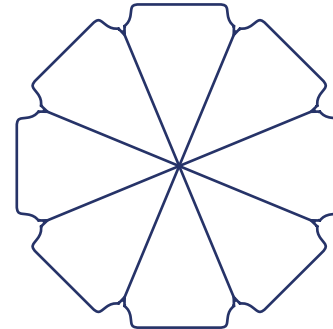

Mega parasol rond : Ø 300 cm

Eigenschappen:

Stof: 180 en 200 gram 100% polyester Wit gecoat en versterkt aluminium met kunststof onderdelen. Te openen met pull up systeem met touw. Baleinen rondom rond

MEGA PARASOL VIERKANT

Afmeting: 350 x 350 cm / 400 x 400 cm

Mast: 46/50 mm

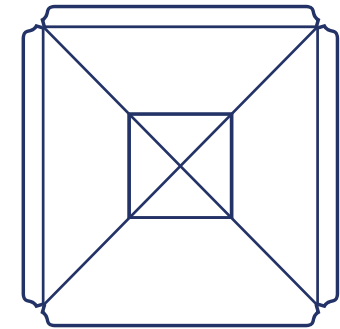

Mega parasol vierkant : 300 cm x 300



ACCESSOIRES

Voor PROMO PARASOLS



Water- of zandopvulbare voet 25 l



Betonvoet 30 kg



Betonvoet met wielen 30 kg

Voor MEGA PARASOLS



Plooibare kruisvoet

PROMO PARASOLS

Rond Ø 180 & 200 cm

Vierkant □ 200 cm

MEGA PARASOLS

Rond Ø 250 / 300 / 350 / 400 cm

Vierkant □ 350 x 350 cm / 400 x 400 cm

VOORDELEN

- ✓ Aluminium frame
- ✓ UV bestendig
- ✓ Waterbestendig

vraag een offerte aan

Strandschermen

Strandscherm standaard | Strandscherm mini |



Ideaal voor
Outdoor Event

Uw zaak, uit de wind, in de zon

Exclusief voor u.

Dit bedrukte strandscherm biedt u een originele manier om uw merk dichterbij uw klanten te brengen.

In het groot of discreet, dit windscherm op maat geeft uw merk de plaats die het verdient.



Event branding

MATERIAAL

Bedrukking op zwaar doek
Stevige houten strandscherm stokken met metaal hoedje als bescherming
(standaard maat) om in de grond te kloppen

AFMETINGEN

STRANDSCHERM IN STANDAARD MAAT (GROOT)

2-luik 3 m breed bij 1,5 m hoog
3-luik 4,5 m breed bij 1,5 m hoog

STRANDSCHERM IN MINI FORMAAT

2-luik 2 m breed bij 75 cm hoog
3-luik 3 m breed bij 75 cm hoog

VOORDELEN

- ✓ Excellente visibiliteit
- ✓ Makkelijk verplaatsbaar
- ✓ Materialen van de hoogste kwaliteit
- ✓ Eenvoudige montage

STRANDSCHERM

Standaard 2-luik
Standaard 3-luik
Mini 2-luik
Mini 3-luik



vraag een offerte aan

Golfframe



Ideaal voor

Sport | Outdoor Event

Laat je bedrijf poppen met de pop-up golfframe

De golfframe banner is een originele manier om een evenement te branden. Ideaal voor de sponsoring van evenementen!

Het grote voordeel van de golfframe banner is dat de banner zichzelf ontplooit. Op enkele seconden tijd is hij klaar voor gebruik! De banner is van stevig maar licht materiaal gemaakt waardoor je heel gemakkelijk de banner kan verplaatsen wanneer hij is opgezet.

De golfframe banner is te bestellen in drie formaten en wordt langs twee zijden bedrukt. Er worden ook piketten meegeleverd waarmee de banner kan worden vastgemaakt.



KLEIN FORMAAT

(b) 145 cm x (h) 70 cm



MIDDEL FORMAAT (b)

180 cm x (h) 80 cm



GROOT FORMAAT (b)

230 cm x (h) 100 cm

INSTRUCTIES

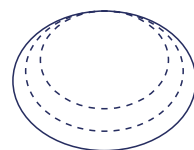
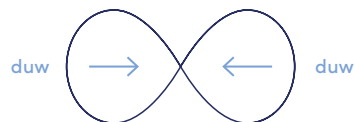
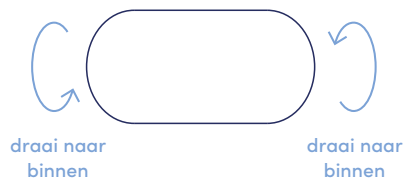

hou stevig vast en steek ze in de opbergtas

VOORDELEN

- ✓ Licht materiaal
- ✓ Vervoer in gewone personenwagen
- ✓ Compacte draagtas
- ✓ Ontplooit zichzelf

ACCESSOIRES

Draagtas
Piketten

MATERIAAL

Doek van 3-draads 100 % polyester, 200 gr/m²,
Zeefdruk quadri langs 2 zijden

A-FRAME BANNER

- Klein stuks
- Middel stuks
- Groot stuks

vraag een offerte aan

Bedrukte panelen

Ideaal voor

Outdoor | Expo | Signalisatie | Werf | Gevel | Showroom

De meest veelzijdige telg in onze familie!

De bedrukte panelen zijn ongelooflijk veelzijdig waardoor je ze voor heel veel toepassingen kan gebruiken. Als signalisatie, informatiebord, of gewoon om je logo tentoon te stellen? Met een bedrukt paneel kan het allemaal!

Onze panelen zijn van de beste kwaliteit en worden rechtstreeks bedrukt. Hierdoor zijn de panelen heel helder van kleur en gaan ze lang mee. Een paneel in de vorm van een ruit, een wolk of een parallellepipedum? Geen probleem! We kunnen de panelen in elke mogelijke vorm uitsnijden, volledig op maat van jouw noden en behoeftes.

Er zijn drie verschillende soorten panelen waar je uit kan kiezen. Je kan opteren voor een paneel voor op events, een signalisatiepaneel of een gevelpaneel. Elke paneel soort is afgestemd op de specifieke noden van elke situatie en worden met de grootste zorg afgewerkt. Zo staat je bedrijf altijd en overal in de kijker.



PANELEN VOOR EVENTS



PANELEN VOOR SIGNALISATIE

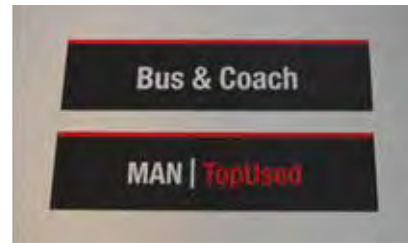

GEVEL - EN RECLAMEBORDEN



VOORDELEN

- ✓ Eenvoudig op te hangen door middel van gaatjes of dubbelzijdige tape
- ✓ Panelen worden rechtstreeks bedrukt
- ✓ Kwaliteitsvolle afwerking

MATERIAAL

Forex en kanaalplaat van 3, 5 of 10 mm dikte, Dibond, Foamplaat

Bedrukking kan enkelzijdig of recto verso

Elk paneel kan in de passende vorm (contour) gesneden worden



SOORTEN PANELEN

Kanaalplaat

Forex

Dibond

Foamplaat

AFWERKING

Op maat:

Breedte Hoogte

Contour gesneden

4 boorgaten in de hoeken

Dubbelzijdige tape

Velcro strips

BEDRUKKING

Recto quadri

Recto verso quadri

vraag een offerte aan

Airtube

Ideaal voor

Outdoor Event | Sport | Expo | Showroom

Plaats je merk in de kijker met de opblaasbare zuil

De opblaasbare zuil is ideaal om je merk te doen opvallen op events zoals beurzen, opendeurdagen en productvoorstellingen. Bovendien kan je de Air Tube zowel binnen als buiten gebruiken!

De zuil is op enkele minuten klaar voor gebruik.

Door de handige draagtas kan je de lichtzuil gemakkelijk vervoeren, ook in je eigen wagen!

Ook verkrijgbaar met LED verlichting



Event branding

AIR TUBE

Publicitaire lucht kolom met gesloten luchtkamer.

Je blaast de tube in enkele minuten op met een handpomp of elektrische pomp, die je nadien afkoppelt.

De air tubes, of pneumatic totems zijn ook beschikbaar met LED verlichting binnenin.



handpomp



electrische pomp

VOORDELEN

- ✓ Voor binnen én buiten
- ✓ In enkele minuten klaar voor gebruik
- ✓ Eenvoudig te vervoeren
- ✓ Echte eyecatcher

KENMERKEN

Afmetingen:

H 200 cm x Ø 60 cm

H 250 cm x Ø 60 cm

H 300 cm x Ø 60 cm

H 400 cm x Ø 80 cm

Materiaal hoes: Geweven Polyester 120 gr/m²

Met of zonder LED verlichting binnenin

Hoes kan gemakkelijk gewisseld worden

Digitale bedrukking

vraag een offerte aan

Publiboog

Ideaal voor

Outdoor | Sport



Grote impact!

Eyecatcher die uitermate geschikt is voor kleine- en grote evenementen.

Onze publiboggen zullen ongetwijfeld een immense impact hebben op uw merkbekendheid.

Wij adviseren u welk type boog best past voor uw evenement : loopwedstrijd, wielervedstrijd of boog voor auto-of vrachtwagen doorgang.

Steeds met uw branding!



Event branding

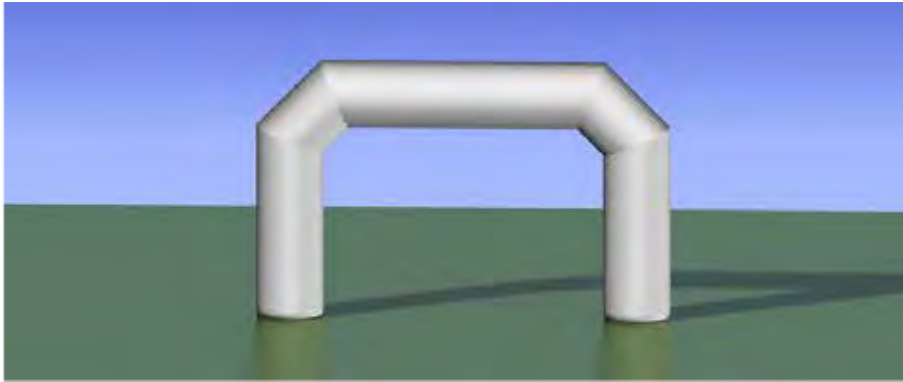

PUBLIBOOG AFGEKAPTE HOEKEN

Binnenmaat :

B 10 m x H 5 m x diam 1,8 m

B 6 m x H 3 m x diam 1,3 m

B 4 m x H 3 m x diam 1 m

Buitenmaat :

B 13,6 m x H 6,8 m

B 8,6 m x H 4,3 m

B 5,9 m x H 4 m x diam 1 m

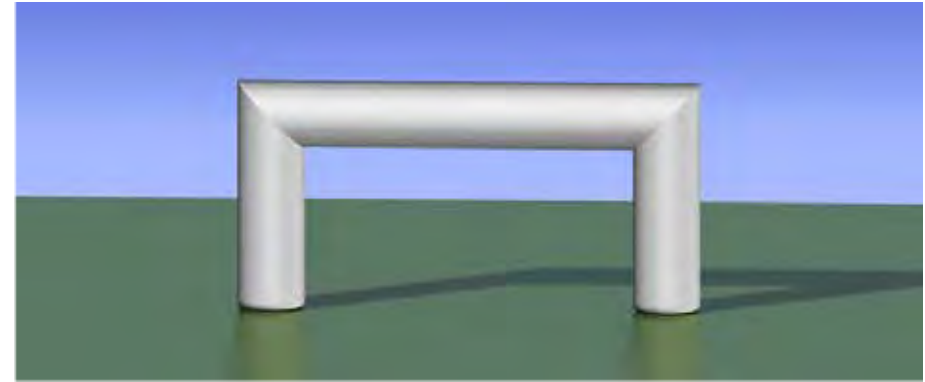

PUBLIBOOG RECHTE HOEKEN

Binnenmaat :

B 10 m x H 5 m x diam 1,8 m

B 6 m x H 3 m x diam 1,3 m

B 4 m x H 3 m x diam 1 m

Buitenmaat :

B 13,6 m x H 6,8 m

B 8,6 m x H 4,3 m

B 5,9 m x H 4 m x diam 1 m

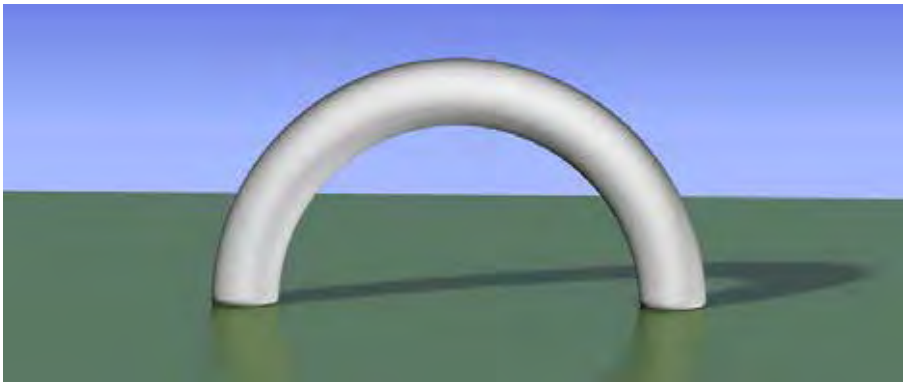

RONDE PUBLIBOOG

Binnenmaat :

B 10 m x H 5 m x diam 1,8 m

B 6 m x H 3 m x diam 1,3 m

B 4 m x H 3 m x diam 1 m

Buitenmaat :

B 13,6 m x H 6,8 m

B 8,6 m x H 4,3 m

B 5,9 m x H 4 m x diam 1 m

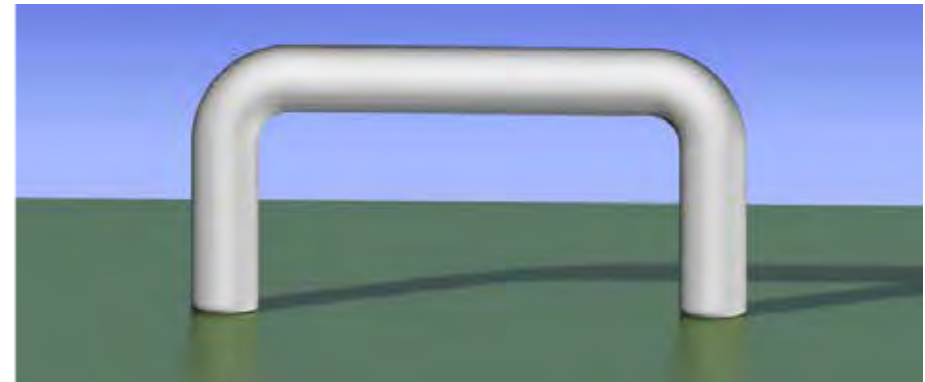

PUBLIBOOG AFGERONDE HOEKEN

Binnenmaat :

B 10 m x H 5 m x diam 1,8 m

B 6 m x H 3 m x diam 1,3 m

B 4 m x H 3 m x diam 1 m

Buitenmaat :

B 13,6 m x H 6,8 m

B 8,6 m x H 4,3 m

B 5,9 m x H 4 m x diam 1 m

VOORDELEN

- ✓ Kwalitatieve boog voor veelvuldig en intensief gebruik
- ✓ Professionele blazers verwerkt binnenin de benen
- ✓ U kiest zelf de kleur en de opdruk

ACCESSOIRES

Interne blazer
Stevige transporttas
Touwen en piketten voor bevestiging
Optioneel kilometerflaggetjes



PUBLIBOOG

AFGEKAPTE HOEKEN

B 10 m x H 5 m x diam 1,8 m
B 6 m x H 3 m x diam 1,2 m
B 4 m x H 3 m x diam 1 m

RECHTE HOEKEN

B 10 m x H 5 m x diam 1,8 m
B 6 m x H 3 m x diam 1,2 m
B 4 m x H 3 m x diam 1 m

RONDE BOOG

B 10 m x H 5 m x diam 1,8 m
B 6 m x H 3 m x diam 1,2 m
B 4 m x H 3 m x diam 1 m

AFGERONDE HOEKEN

B 10 m x H 5 m x diam 1,8 m
B 6 m x H 3 m x diam 1,2 m
B 4 m x H 3 m x diam 1 m

BEDRUKKING

standaard kleur
aantal bedrukte logo's
spandoek op bovenzijde
spandoek op benen
full color bedrukte boog

PUBLIBOOG met gesloten luchtkamer

VOORDELEN

- ✓ Deze air tight publiboog of pneumatic boog heeft geen permanente blazer nodig. Dankzij de gesloten luchtkamer moet je de boog slechts eenmalig met een elektrische blazer opblazen. Daarna kan je de boog gebruiken zonder elektriciteitskabel, erg handig!
Op te blazen in 5 min.
- ✓ Deze boog is ook erg licht in gewicht.
- ✓ Bedrukking op de volledige oppervlakte

ACCESSOIRES

Electrische blazer
Stevige transportzak
Touwen en piketten voor bevestiging

EIGENSCHAPPEN

Basis :
luchtdichte PVC 500 gr/m²
Wisselbare hoes :
bedrukte polyester 240 gr/m²



PUBLIBOOG MET GESLOTEN LUCHTKAMER MET AFGEKAPTE HOEKEN

AFMETINGEN



Buitenmaat: 7,9 x 4,45 m

Binnenmaat: 6 x 3,5 m



Buitenmaat: 6,2 x 3,6 m

Binnenmaat: 5 x 3 m



Buitenmaat: 4,4 x 2,95 m

Binnenmaat: 3,5 x 2,5 m

vraag een offerte aan

Vlaggen

horizontale vlaggen | verticale vlaggen



Ideaal voor

Outdoor Event | Sport | Diplomats | Werf

De klassieker

Breng je merk extra onder de aandacht op en rond je bedrijf en op evenementen. Kleur de straten van je stad of gemeente tijdens festiviteiten. We leveren vlaggen aan verenigingen, sportclubs, gemeentebesturen, ambassades en bedrijven.

Ook in weer en wind blijft onze mastvlag in perfecte staat. Gemakkelijk te bevestigen en de uitgelezen manier om je bedrijfssite of organisatie in de kijker te plaatsen.

Event branding

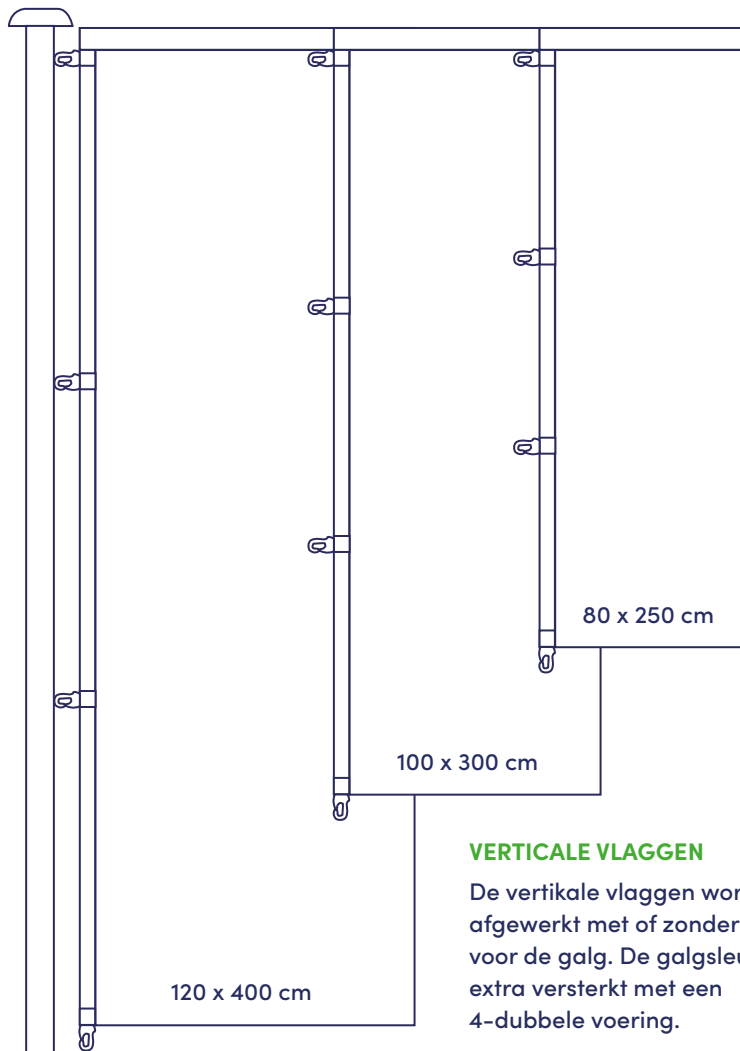

VERTICALE VLAGGEN

De verticale vlaggen worden afgewerkt met of zonder sleuf voor de galg. De galgsleuf is extra versterkt met een 4-dubbele voering.

Andere afmetingen zijn steeds mogelijk

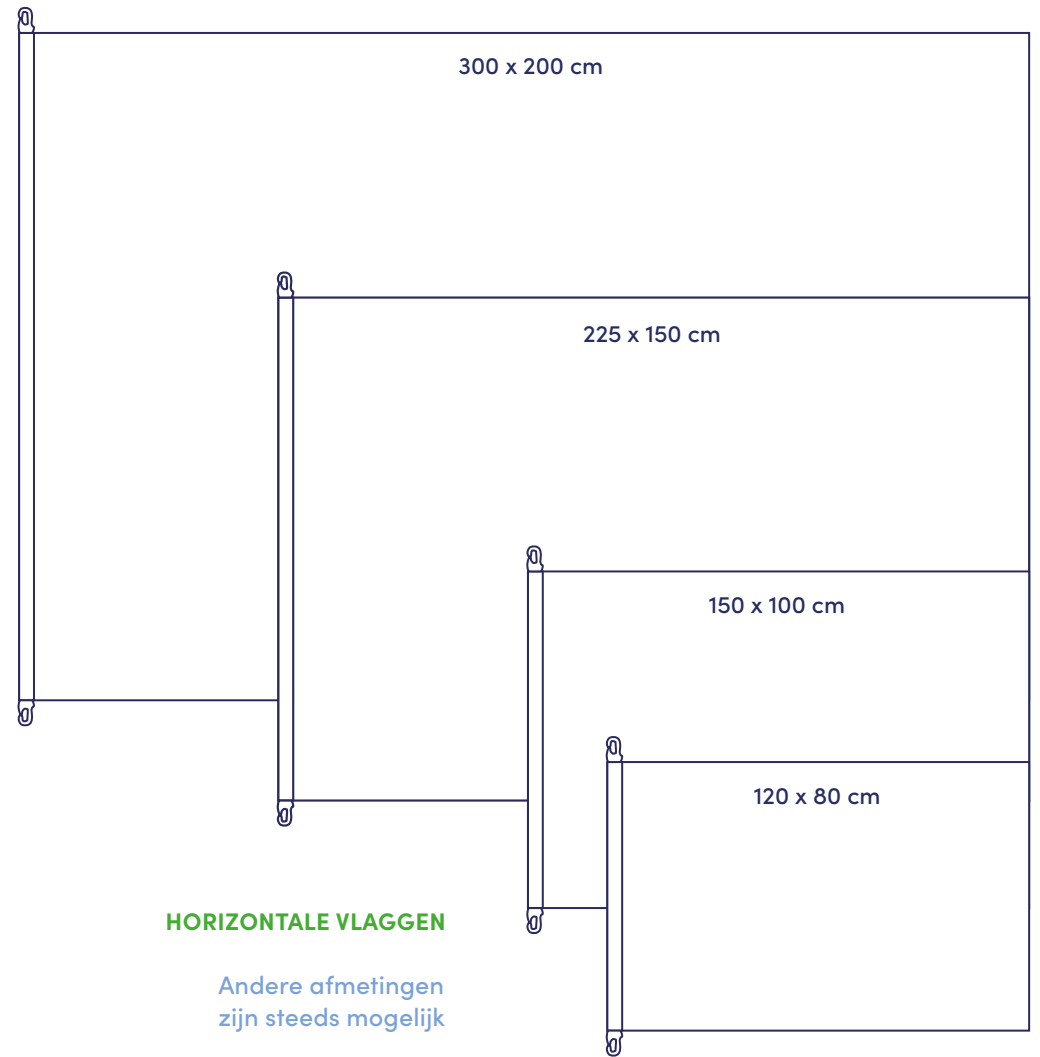

HORIZONTALE VLAGGEN

Andere afmetingen zijn steeds mogelijk

VOORDELEN

- ✓ Duurzaam en weerbestendig
- ✓ Makkelijk te bevestigen
- ✓ Eenvoudig wasbaar
- ✓ Milieuvriendelijke inkten

MATERIAAL

Vlaggendoek van driedraads polyester, 110-115 gr/m².
Dubbel afgestikt met extra versterking aan de mastsleuven.

Bedrukking:

Weer-, licht (UV)- en waterbestendig
Milieuvriendelijke inkten op waterbasis
Digitaal of zeefdruk (afhankelijk van aantal & soort)

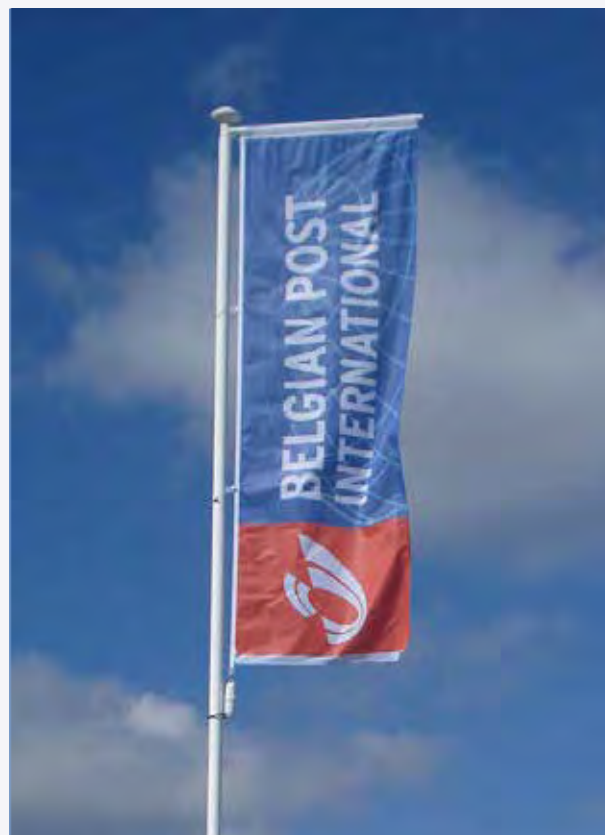

VERTICALE VLAG

80 x 250 cm

100 x 300 cm

120 x 400 cm

Uw vlag op maat

Breedte Hoogte

HORIZONTALE VLAG

120 x 80 cm

150 x 100 cm

225 x 150 cm

300 x 200 cm

Uw vlag op maat

Breedte Hoogte

vraag een offerte aan