



# Event branding

# Beachflag Sales+



## A utiliser pour

Outdoor | Sport | Signalisation | Drapeaux | Chantier

## Pôle d'attraction permanent pour votre commerce

Nos beachflags Sales+ constituent un moyen amusant et original de faire de la publicité pour votre commerce. Les beachflags pivotent à 360° avec le vent de manière à attirer les regards à tout moment !

Les modèles Sales+ sont optimisés pour une grande longévité. Fabriqué en aluminium solide, le mât ne risque pas de se courber et le drapeau est agrémenté d'un ourlet sur tout son pourtour. Les beachflags Vente+ sont disponibles en 3 formats et sont imprimés du logo de votre entreprise. Vous pouvez les monter et les transporter en toute facilité. Il vous suffit de sortir le beachflag le matin et de le rentrer le soir.

En quête d'un pôle d'attraction temporaire pour un événement ? Découvrez nos Event Beachflags !

Event branding



**VENTE+ BEACHVLAG** 4,2m

85 x 350 cm

**VENTE+ BEACHVLAG** 3,1 m

85 x 250 cm

4m

3m

2m

1m

# Beachflag Event



## A utiliser pour

Drapeaux | Sport | Showroom | Sport | Outdoor

## Drapeaux événementiels

Les beachflags font fureur. Ils sont modernes, originaux et très faciles à monter avec leur confort d'utilisation et leur facilité de transport. Nous avons donc conçu un pied modulaire et empilable : le Flexibase, léger et pratique à transporter.

Nos beachflags pivotent à 360° avec le vent. Même en bord de route, ils attirent donc toujours l'attention.

Faites votre choix parmi 3 modèles : Event Wing, Event Drop & Event Banner.

Différentes tailles, pour l'intérieur et l'extérieur. Sur votre événement, lors de journées portes ouvertes ou pour le lancement d'un produit.

Les beachflags attirent tous les regards !

Event branding

### EVENTWING

Hauteur totale: 70 x 265 cm

Drapeau: 70 x 225

Hauteur totale: 76 x 360cm

Drapeau: 76 x 326



### EVENTDROP

Hauteur totale: 64 x 230 cm

Drapeau: 64 x 202 cm

Hauteur totale: 100 x 340 cm

Drapeau: 100 x 300 cm



### EVENTBANNER

Hauteur totale: 76 x 220 cm

Drapeau: 76 x 175 cm

Hauteur totale: 79 x 300 cm

Drapeau: 79 x 254 cm

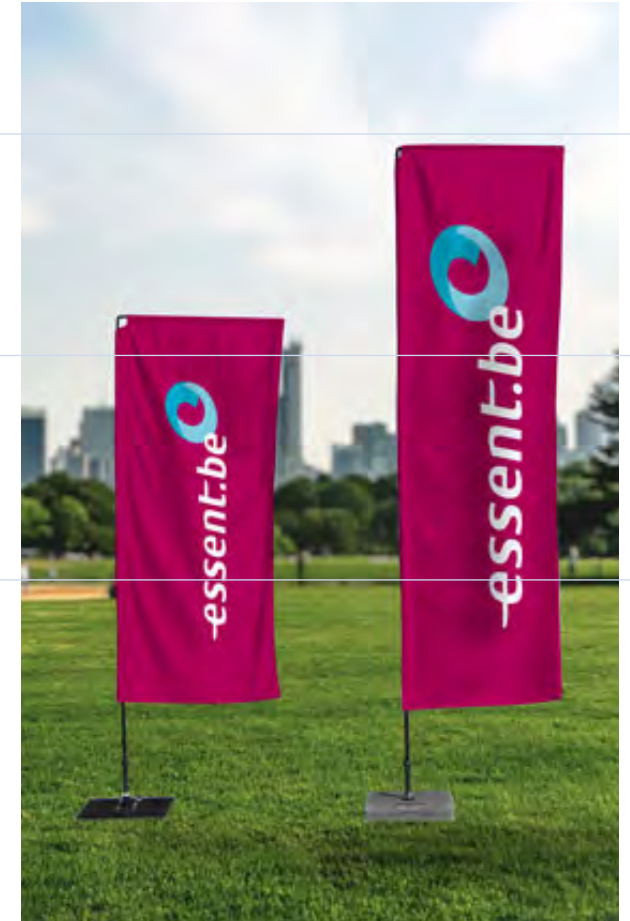

## FLEXIBASE®

La solution idéale pour déplacer facilement des charges importantes. Finis les pieds en béton pesants, finis les risques de lumbago pour vos collaborateurs ! Grâce aux modules de 10 kg en PVC recyclé, qui s'empilent comme des Lego, tous les collaborateurs sont à même de transporter facilement les beachflags.

Vous pouvez soit utiliser uniquement le module de base (10 kg) soit le module de base avec des poids supplémentaires (10 kg) pour une journée de grand vent ou un beachflag plus imposant.

Le Flexibase® est un produit breveté.

- ✓ Écologique et durable
- ✓ Incassable
- ✓ Modulaire et empilable
- ✓ Facile à transporter

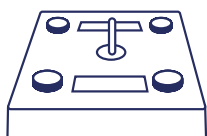
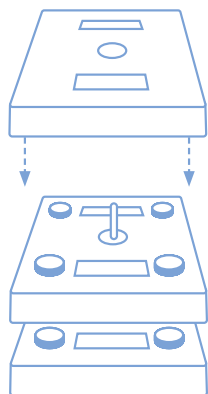

Flexibase  
10 kg

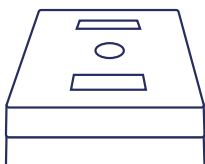

Flexibase  
20 kg

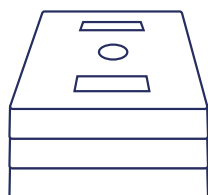

Flexibase  
30 kg

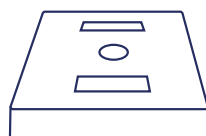

Flexibase 10 kg poids  
supplémentaire

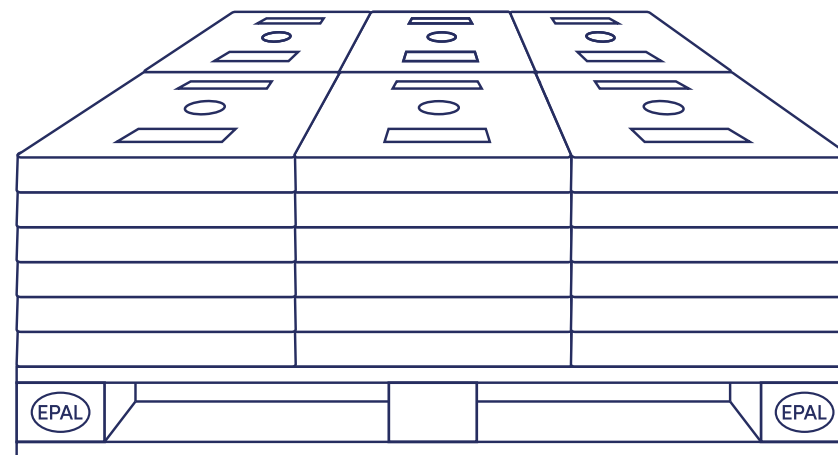

Plusieurs Flexibases peuvent être facilement empilés sur une europalette pour le transport. Par 6, 12, 18 ou 24 Flexibases de 30 kg.

## AVANTAGES

- ✓ Montage facile, excellente visibilité
- ✓ Matériel léger et facile à monter
- ✓ Grâce au Flexibase® (modules de 10 kg)  
vos collaborateurs sont à même de transporter facilement les beachflags
- ✓ Transport dans une voiture normale

## ACCESSOIRES

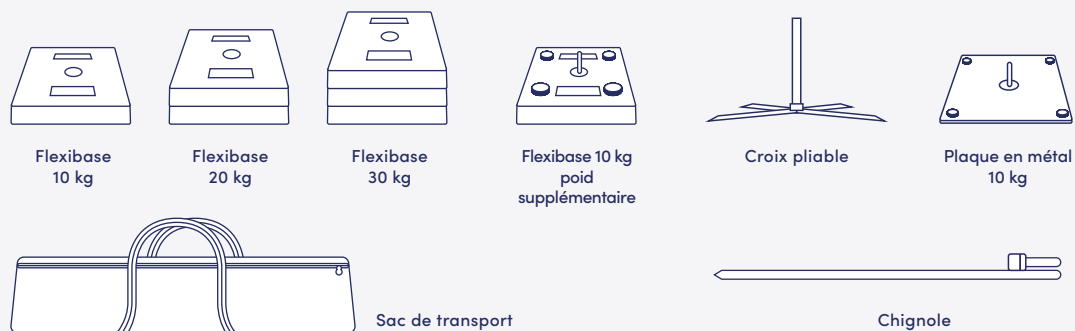

## MATÉRIAU

Toile en polyester à 3 fils, 110 g/m<sup>2</sup>.  
Double couture avec renforcement supplémentaire à proximité du mât.  
L'impression résiste aux intempéries, à la lumière (UV) et à l'eau.  
Impression numérique ou en sérigraphie, en fonction de la quantité commandée.

## EVENTWING

70 x 265 cm  
76 x 360 cm

## EVENTDROP

64 x 230 cm  
100 x 340 cm

## EVENTBANNER

76 x 220 cm  
79 x 300 cm

## ACCESSOIRES

Flexibase 10 kg  
Flexibase 20 kg  
Flexibase 30 kg  
Poids supplémentaire 10 kg  
Croix pliable  
Chignole  
Plaque en métal

demandez votre devis

# Iglo tent



A utiliser pour  
Sport | Outdoor

## Accueillez-vos clients avec élégance

Cette tente en forme d'igloo, est la structure événementielle la plus innovante en design et concept.

La structure légère gonflée est très pratique, une fois gonflée elle est prête pour accueillir vos invités.

Vous faites une composition dans les couleurs de votre choix avec votre logo ou branding complète.

Event branding



## DIMENSIONS

### TENTE IGLOO 3 X 3 M

Largeur 290 x 290 cm  
Hauteur 240 cm Poids  
25 kg



### TENTE IGLOO 4 X 4 M

Largeur : 390 x 390 cm  
Hauteur 300 cm Poids  
30 kg



### TENTE IGLOO 5 X 5 M

Largeur 475 x 475 cm  
Hauteur 360 cm  
Poids 35 kg



Event branding

## AVANTAGES

- ✓ Structure légère, très vite montée en 5 minutes
- ✓ Pas besoin d'une soufflerie permanente.
- ✓ Concept innovatif et attractif

## ACCESSOIRES

### Inclus

Soufflerie, déconnectée après avoir gonflé la tente

Sac de transport

Piquettes

### En Option

Parois avec tirettes, 4 pièces, ou à la pièce

## CARACTÉRISTIQUES

Les tubes gonflés TPU rendent la structure flexible mais très solide

Toit en polyester résistant à l'eau 220 gr/m<sup>2</sup>

Impression complète du toit

Les parois avec tirette peuvent être positionnés vers l'intérieur tant que vers l'extérieur

Parois double face en option

## TENTE IGLOO

Tente Igloo 3 x 3 m

Tente Igloo 4 x 4 m

Tente Igloo 5 x 5 m

Parois



[demandez votre devis](#)

# Tente pliante



## A utiliser pour

Sport | Outdoor

Optez pour la façon la plus simple de promouvoir votre marque !

Le chapiteau ou tonelle pliable imprimée est simple, fonctionnelle et surtout bien visible! Vous la montez en un temps record et elle vous protège efficacement du soleil et de la pluie. La solution parfaite pour tout événement outdoor: braderie, salon, événement sportif...

Choisissez votre propre visuel, cadre en aluminium très léger, fabriqué en matériau de haute qualité pour en profiter de longues années. Cette tente pliante personnalisée est proposée dans un sac de transport compact sur roulettes, qui entre parfaitement dans un véhicule standard. Par grand vent, vous pouvez utiliser des cordes de tempête et des poids de lestage supplémentaires pour accroître la stabilité.

Event branding

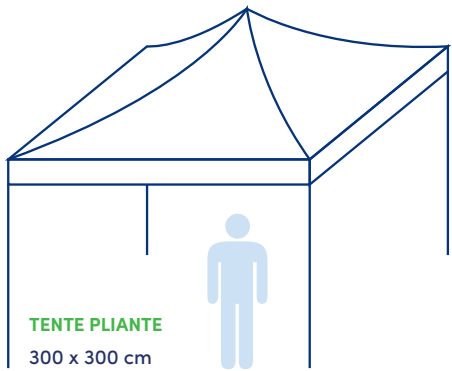

TENTE PLIANTE  
300 x 300 cm

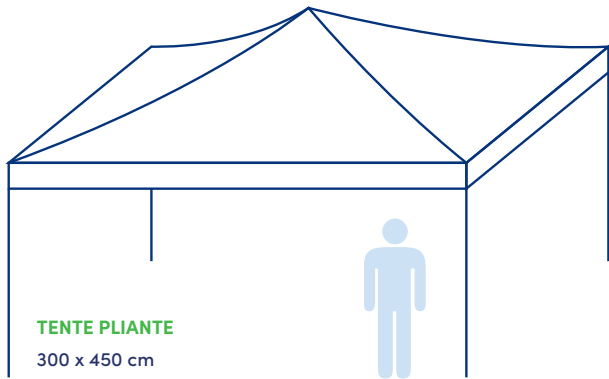

TENTE PLIANTE  
300 x 450 cm



PAROIS  
DE BASE

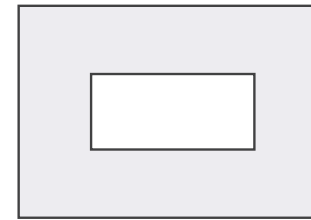

PAROIS AVEC  
FENÊTRE  
TRANSPARENT

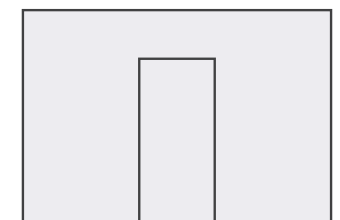

PAROIS AVEC  
PORTE



### IMPRESSION QUADRI

Recto ou verso au choix

### DIMENSIONS

200 x 300 cm

200 x 450 cm

### FIXATION DES PAROIS

Standard avec velcro aux bords du toit

Standard avec strip en velcro fixé à la structure en aluminium

#### En option

: avec fermeture éclair tout autour des parois (pour une tente complètement fermée)



VELCRO STRIPS



Surface EXTERIEUR du toit  
entièrement imprimable En  
option: impression de la  
surface du toit INTERIEUR



## MATERIEL

Matériel résistant à l'eau 220 gr/m<sup>2</sup> Structure en aluminium Diamètre de la structure: 40 mm hexagonale

## MONTAGE

Hauteur d'entrée ajustable: 1,80 à 2,20 mètres Parois à commander en option 200 cm x 300 cm, 200 x 450 cm, Impression simple face ou double face Fixation des parois à l'aide de bandes velcro ou fermeture éclair (en option)

## ACCESSOIRES



Table charnière

- ✓ table en acier à fixer à la structure de la tente
- ✓ solide et entièrement repliable
- ✓ structure en acier de L 190cm x l 40,5cm
- ✓ hauteur réglable de H93 à 103 cm

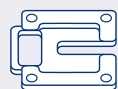

Poids de lestage 5 kg



Cordes & piquettes



Lumière LED

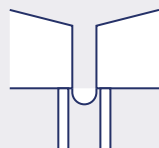

Gouttière

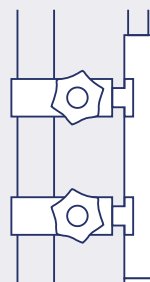

Support beachflag

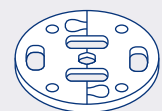

Poids 15 kg pour plus de stabilité

## TENTE PLIANTE

Format 1: 300 x 300 cm

Format 2: 300 x 450 cm

## PAROIS

200 x 300 cm pour tente de 300 x 300 cm

200 x 450 cm pour tente de 300 x 450 cm

## ACCESSOIRES

Gouttière

Poids de lestage 5 kg

Poids 15 kg

Cordes & piquets

Lumière LED

Support beachflag

## AVANTAGES DE LA TENTE

- ✓ Surface entièrement personnalisable
- ✓ Se monte en 1 minute par une seule personne
- ✓ Compact: avec un sac de transport à roulettes: rentre dans une voiture normale
- ✓ Idéale pour votre événement: pas trop lourd mais bien solide

demandez votre devis

# Banderoles Kakémonos

## A utiliser pour

Signalisation | Chantier | Façade | Drapeaux

## Un produit classique qui se décline à l'infini

Les banderoles sont les bestsellers !

Nos banderoles peuvent être entièrement ajustées à vos besoins.

Elles sont ainsi disponibles dans n'importe quel format et peuvent avoir diverses finitions

: œillets, velcro, crochets, rubans ou élastiques.

Nos banderoles sont également disponibles en divers matériaux. Optez de préférence pour une bâche en polyester brillant à 3 fils si vous voulez utiliser la banderole à l'intérieur et à l'extérieur et si vous voulez pouvoir la replier pour le transport. Si vous recherchez une banderole pour l'extérieur, lavable et résistante à l'eau, préférez alors un modèle en PVC. Une banderole mi-croperforée (mesh) laisse passer le vent et ne flotte donc pas au vent. Idéal pour les barrières Heras et Nadar.



Event branding

## BANDEROLES - TOUTES LES TAILLES

### AVANTAGES

- ✓ Sur mesure
- ✓ Finition avec velcro, œillets, crochets, rubans ou élastiques, (sandows)
- ✓ Impression digitale avec votre logo

### DIMENSIONS

Les banderoles sont disponibles dans n'importe quel format, les tailles plus courantes sont: 80 x 250 cm, 80 x 300 cm, 100 x 300 cm, 100 x 400 cm.

### FINITION

Double ourlets et avec des œillets tout autour pour une installation facile.

Finition aussi possible avec velcro, œillets, crochets, rubans ou élastiques, (sandows).  
Demandez d'autres possibilités.

### MATÉRIAUX

#### TISSU DRAPEAU POLYESTER À 3 FILS

Support pour kakémonos pour toutes sortes d'utilisations intérieur et extérieur.

Se replie dans un petit paquet pour un transport facile.

#### BACHES PVC, FRONTLIT 450-500 GR

Support pour kakémonos pour toutes sortes d'utilisations surtout pour l'extérieur.

Résistant à l'eau, peut être lavé.

S'enroule sur le côté le plus court pour le transport.

#### MESH, MICROPERFORÉ 300-350 GR

Bache PVC perforée, banderole microperforée (mesh), laisse passer le vent. Idéal pour les barrières Heras et Nadar.



## BANDEROLES SUR ROULEAU

### AVANTAGES

- ✓ Pour une répétition des logos le long d'une route ou parcours
- ✓ Solution économique pour grandes quantités
- ✓ Biodégradable

### DIMENSIONS

Livré sur rouleau de 25 ou 50 mètres. Les hauteurs peuvent varier entre 60, 75, 120 et 175 cm, longueur 50m, 100m, 500 m, 1000 m ou plus.

### FINITION

Avec ou sans des œillets

### MATÉRIAUX NON WOVEN

Feutrine



## BÂCHES POUR BARRIÈRES NADAR

### AVANTAGES

- ✓ Installation facile
- ✓ Haute visibilité de votre marque sur les lieux publics

### DIMENSIONS

200 x 75 cm simple face  
200 x 150 cm double face  
Barrières:  
250 x 75 cm simple face  
250 x 150 cm double face

### FINITION

Doubles ourlets et avec des œillets tout autour pour une installation facile.

### MATÉRIAUX

#### TISSU DRAPEAU POLYESTER À 3 FILS

Se replie dans un petit paquet pour un transport facile.

#### BACHES PVC, FRONTLIT 450-500 GR

S'enroule sur le côté le plus court pour le transport.

#### MESH, MICROPERFORÉ 300-350 GR

Bâche PVC perforée, banderole microperforée (mesh), laisse passer le vent. Idéal pour les barrières Heras et Nadar.

#### NON WOVEN

Feutrine

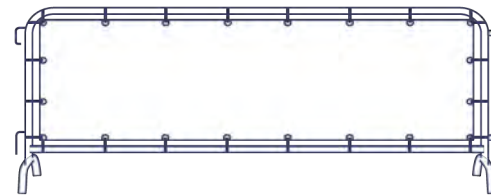

## BÂCHES POUR BARRIÈRES HERAS

### AVANTAGES

- ✓ Sur mesure d'une barrière Heras
- ✓ Haute visibilité de votre marque sur les chantiers

### DIMENSIONS

340 x 175 cm  
320 x 170 cm  
Sur mesure

### FINITION

Doubles ourlets et avec des œillets tout autour pour une installation facile. Aves des serre-câbles les bâches sont bien fixées.

### MATÉRIAUX

#### TISSU DRAPEAU POLYESTER À 3 FILS

Se replie dans un petit paquet pour un transport facile.

#### MESH, MICROPERFORÉ 300-350 GR

Bâche PVC perforée, banderole microperforée (mesh), laisse passer le vent. Idéal pour les barrières Heras et Nadar.

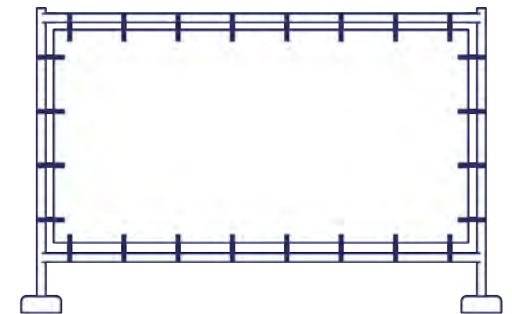





### **BANDEROLES**

- (l) 250 x (h) 80 cm
- (l) 300 x (h) 80 cm
- (l) 300 x (h) 100 cm
- (l) 400 x (h) 100 cm
- Sur mesure

### **BANDEROLES SUR ROULEAU**

- rouleau de 25 m
- rouleau de 50 m
- (h) 60, 75, 120 of 175 m

### **MODÈLES SPECIFIQUES**

- Heras (l) 320 x (h) 170 cm
- Heras (l) 340 x (h) 175 cm
- Nadar (l) 200 x (h) 75 cm
- Nadar (l) 200 x (h) 150 cm

Applications spécifiques:

- Cadre avec bache tendue
- Cube mobile

[Demandez votre devis](#)

# Panneaux imprimés

## A utiliser pour

Outdoor | Expo | Signalisation | Chantier | Façade | Showroom

## Le produit le plus polyvalent de notre gamme!

Les panneaux imprimés sont hautement polyvalents de sorte que vous pouvez les affecter à de très nombreux usages.

En guise de signalisation, de panneau d'information ou simplement comme support d'affichage de votre logo. Un panneau imprimé ouvre la voie à toutes les possibilités !

Nos panneaux sont d'excellente qualité et sont directement imprimés. Ils affichent dès lors des couleurs très lumineuses et ont une grande longévité. Vous rêvez d'un panneau en forme de losange, de nuage ou de parallélogramme? Aucun problème! Nous pouvons découper les panneaux dans toutes les formes possibles, selon vos besoins.

Vous avez le choix entre trois types de panneaux. Vous pouvez opter pour un panneau événementiel, un panneau de signalisation ou un panneau de façade. Chaque type de panneau répond à des besoins spécifiques et présente une finition impeccable. Votre entreprise est ainsi toujours et partout sous les projecteurs.



Event branding

PANNEAU ÉVÉNEMENTIEL



PANNEAU DE SIGNALISATION

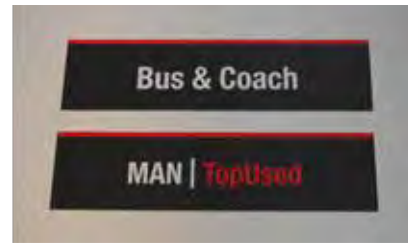

PANNEAU DE PUBLICITÉ



### AVANTAGES

- ✓ Le choix du matériel dépend de la taille et de l'utilisation.
- ✓ Nous travaillons avec Forex (pvc) et Polyprop Dibond de 3, 5 of 10 mm d'épaisseur
- ✓ Impression recto et recto verso
- ✓ Les panneaux peuvent être coupé sur mesure, en forme (countour)
- ✓ Nous vous conseillons le matériel approprié selon votre usage!

### MATERIAU

Forex et polyprop 3, 5 ou 10 mm d'épaisseur, Dibond, panneau Foam

Impression recto ou recto verso

Toute mesure, carré ou rectangle, mais aussi coupé sur mesure dans chaque forme

### MATERIAU

Polyprop .....

Forex

Dibond

Panneau Foam

### FINITION

Sur mesure:

Largeur ..... Hauteur .....

Coupé Contour

4 trous dans les coins

Tape double face

Velcro

### IMPRESSION

Recto quadri

Recto verso quadri

demandez votre devis

# Parasols

PROMO parasols | MEGA parasols |



A utiliser pour

Outdoor | Event

## Here comes the sun

Faites profiter vos clients de la belle météo sous un parasol! Personnalisez les parasols avec votre logo et votre marque pour conserver une visibilité maximale.

Nos parasols résistent aux UV et grâce à leur cadre en aluminium ou en acier, ils sont extrêmement solides et ne sont pas prêts de s'envoler.

Les parasols sont disponibles en différents modèles et formats. Combinez vos parasols avec des transats ou des pare-vents pour plonger d'emblée vos clients dans l'ambiance!

Event branding

### PROMO PARASOL ROND

Dimensions: Ø 180 cm et 200 cm

Mât: 22/25 mm.

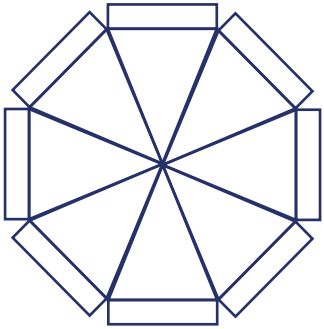

Modèle rond: Ø 180 ou Ø 200 cm

### PROMO PARASOL CARRÉ

Dimension: 200 cm

Mât: 22/25 mm

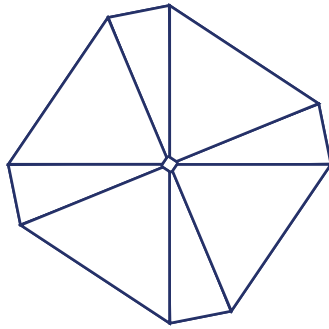

Modèle carré : Ø 200 cm

### MEGA PARASOL ROND

Dimensions: Ø 250 / 300 / 350 / 400 cm

Mât: 60 mm

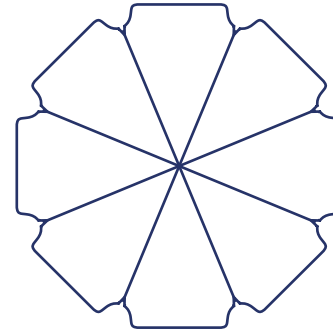

Mega parasol rond : Ø 300 cm

### MEGA PARASOL CARRÉ

Dimensions: 350 x 350 cm / 400 x 400 cm

Mât: 60 mm

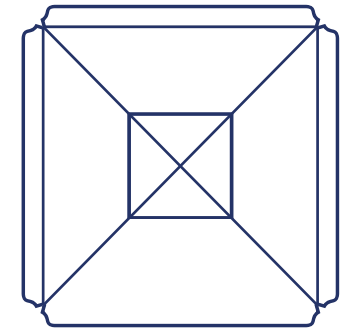

Mega parasol carré : 300 cm x 300 cm

#### Caractéristiques:

Mât en acier laqué blanc, en 2 parties

Toile: polyester de 140 gr.

Finition avec baleines



#### Caractéristiques:

Mât et structure en acier laqué blanc A

ouvrir par système de "pull up" avec corde

Toile: 180 en 200 gr. 100% polyester

Baleines tout autour



## ACCESSOIRES

### Pour PROMO PARASOLS



Pied à remplir d'eau ou de sable 25 l



Pied en béton 30 kg



Pied en béton ave roulettes 30 kg

### Pour MEGA PARASOLS



Pied croisé pliable

## PROMO PARASOLS

Rond Ø 180 & 200 cm

Carré □ 200 cm

## MEGA PARASOLS

Rond Ø 250 / 300 / 350 / 400 cm

Carré □ 350 x 350 cm / 400 x 400 cm

## AVANTAGES

- ✓ Structure aluminium
- ✓ Résistant aux UV
- ✓ Hydrofuge

demandez votre devis

# Transat

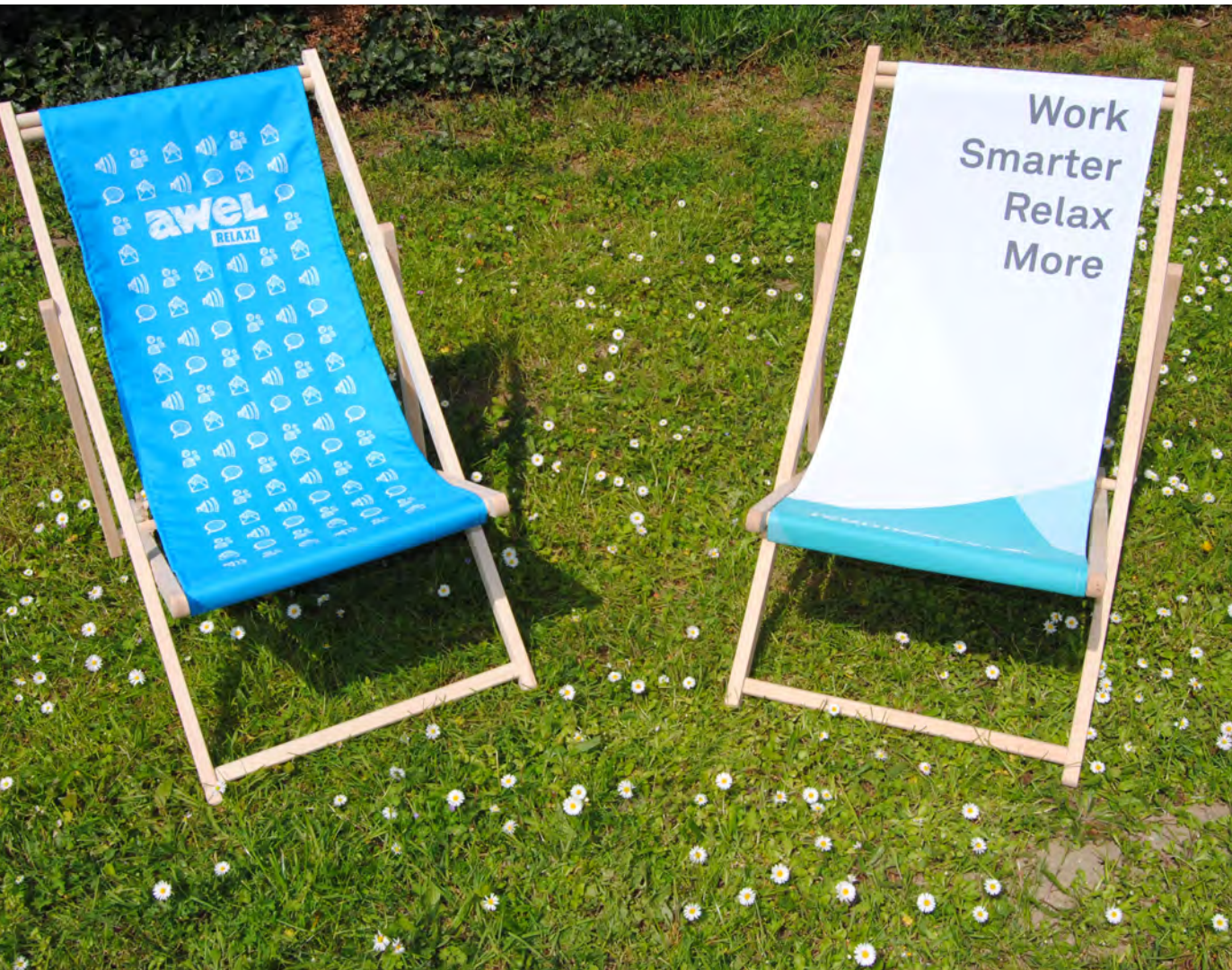

## A utiliser pour

Outdoor | Expo | Showroom

## Offrez à votre marque une assise de qualité

Les transats personnalisés apportent une touche d'originalité à votre événement estival.

Ils peuvent être utilisés à l'occasion de n'importe quel événement. Ils sont faciles à plier et à emporter.

Grâce à leur solidité, ils peuvent être utilisés lors de plusieurs événements.

Il vous suffit de commander une nouvelle toile et de la glisser sur la structure si vous souhaitez utiliser le transat pour toute autre campagne ou marque.



Event branding





### TRANSAT

Réglable en 3 positions

Impression sur 100 % de la surface

d'assise : 43 x 136 cm

Poids: 3,6 kg

Aussi disponible:

transat DUO pour 2 personnes

### AVANTAGES

- ✓ Moyen original pour montrer votre marque
- ✓ Facile à emporter
- ✓ Impression sur 100 % de la toile

### CARACTERISTIQUES

Structure en bois massif

Toile polyester 240 g/m2 résistant à l'eau et aux UV

Housse peut être changée facilement

demandez votre devis

# Transat XXL



## A utiliser pour

Outdoor | Expo | Showroom

## Offrez à votre marque une assise de qualité

Vous vous sentez à l'étroit sur un transat classique ?

Dans un transat XXL, trois à quatre personnes peuvent être assises en même temps sur le transat.

Les transats personnalisés XXL apportent une touche d'originalité à votre événement estival.

Ils peuvent être utilisés à l'occasion de n'importe quel événement. Ils sont faciles à plier et à emporter.

Grâce à leur solidité, ils peuvent être utilisés lors de plusieurs événements.

Votre logo ou design est imprimé sur 100 % de la surface des transats



Event branding



#### AVANTAGES

- ✓ Outil excellent pour montrer votre marque
- ✓ Pour 3 à 4 personnes
- ✓ Impression sur 100 % de la toile

#### CARACTÉRISTIQUES

Structure en bois massif, couleur naturel  
3 positions d'assises réglables, sécurisés  
par des taquets coinçeurs  
Impression de la toile polyester sur 100 %  
de la surface 145 x 237 cm  
Résistant à l'eau et aux UV  
Dimensions: H201 x B172,5 x D 126cm

[Demandez votre devis](#)

# Fauteuil de metteur en scène



## A utiliser pour

Outdoor Event | Expo | Showroom

## Fauteuil de star personnalisé

Fabriquées avec un bois solide et résistant, ces chaises de cinéma personnalisées surprendront vos clients, vos employés et même vos proches. Parfaits pour vos événements, festivals et concerts, ces fauteuils de metteur en scène personnalisés seront aussi un excellent choix pour la décoration de vos terrasses.

En les personnalisant avec votre propre design, logo ou message, ils représentent des supports publicitaires efficaces et originaux.

Votre logo ou design est imprimé sur 100 % de la surface des chaises.



#### AVANTAGES

- ✓ Excellent rendu de votre marque
- ✓ Compact à emporter
- ✓ Facile à transporter

#### CARACTERISTIQUES

Structure en bois massif, couleur naturel

Impression sur 100 % de la toile

Toile polyester 240 gr/m<sup>2</sup>

Resistant à l'eau et aux UV

Visuel interchangeable

Pliable

Poids: 4 kg

Dimensions de l'emballage: 65x50x20cm

[Demandez votre devis](#)

Event branding

# Easy bench



## A utiliser pour

Outdoor Event | Expo | Showroom

## Prenez votre marque avec vous!

Le 'Easy Bench' attire tous les regards, que ce soit à l'intérieur ou à l'extérieur, et s'ajoute parfaitement au Transat ou au Fauteuil de metteur en scène.

Le banc est facile à plier et à transporter.

Les bancs peuvent être imprimées à 100% avec votre logo ou un design.



Event branding



### AVANTAGES

- ✓ Moyen original pour montrer votre marque
- ✓ Impression sur les 2 faces de la banquette
- ✓ Compact à emporter, avec sac de transport y compris

### CARACTÉRISTIQUES

Structure robuste, supporte une charge jusqu'à 300 kg  
Disponible en couleur métal, noir et blanc  
Entièrement imprimé  
Tissu polyester résistant aux rayons UV et à l'eau 240 gr / m<sup>2</sup>  
Visuels interchangeable  
Pliable  
Avec sac de transport non woven  
Poids: 6,5 kg  
Dimensions: 112 x 53 x 86 cm (l x p x h)  
Dimensions pliées 112 x 75 x 11 cm (l x p x h)

### Détails



Détail joint en ciseaux pour fixer le banc



Mousse au niveau du dos pour plus de confort.

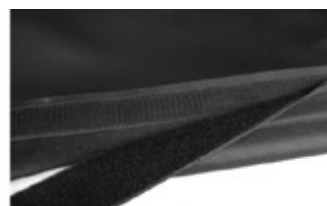

Changement de textile simple par velcro

### Couleur cadre



Métalique



Blanc



Noir

[Demandez votre devis](#)

# Poufs



## A utiliser pour

Outdoor | Sport | Expo | Showroom

## Un élément convivial et accrocheur

Les poufs imprimés ou cubes sièges constituent des objets promotionnels ludiques et originaux.

Utilisez-les à l'intérieur lors d'un salon ou à l'extérieur lors d'un événement sportif ou d'un festival.

Nous imprimons votre logo sur les six faces pour une visibilité maximale. Créez un coin salon convivial ou superposez les cubes pour attirer l'attention.

Grâce à la fermeture par tirette, vous pouvez facilement laver ou remplacer la housse. Les poufs sont très légers et faciles à transporter.



Event branding



## POUFS

(b) 45 x (h) 45 x (d) 45 cm

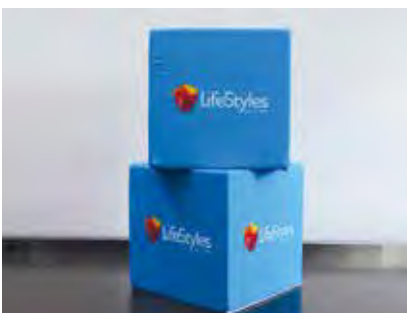

## POUF PLIABLE

(b) 40 x (h) 40 x (d) 40 cm



## POUF

45 x 45 x 45 cm

### AVANTAGES

- ✓ Housse peut être changée
- ✓ Comfort de siège
- ✓ Pour intérieur et extérieur
- ✓ Impression superbe

### MATÉRIAU

Polyurethane pour un confort de siège optimal  
Tissu en polyester et retardant du feu

## POUF PLIABLE

40 x 40 x 40 cm

### AVANTAGES

- ✓ Faciles à emporter
- ✓ Comfort de siège
- ✓ Pour intérieur et extérieur
- ✓ Impression superbe

### MATÉRIAU

Panneau de fibres + revêtement en mousse,  
avec housse imprimé

demandez votre devis

# Event Cube



## A utiliser pour

Outdoor Event | Expo | Showroom

## Produit innovant et unique sur le marché!

L'Event CUBE est un cube robuste pliable avec une housse personnalisée.

Idéal pour tous vos événements.

Vous achetez le cube une fois et remplacez la couverture pour chaque événement.

Succès garanti!



Event branding



#### AVANTAGES

- ✓ Mécanisme de pliage unique
- ✓ Economise jusqu'à 73% en espace de transport et de stockage
- ✓ Compact à emporter, avec sac de transport y compris
- ✓ Plié, 72 pièces par Europalet

#### CARACTÉRISTIQUES

Fabrique de PP recyclé

Impression sur 100 % de la toile

Toile polyester 240 gr/m<sup>2</sup>

Résistant aux UV et à l'eau

Visuel interchangeable

Pliable

Poids: 3,5 kg

Dimensions: 40 x 40 x 40,8 cm

Dimensions plié: 61 x 40 x 7,5 cm

[Demandez votre devis](#)

Event branding

# Beanbag



## A utiliser pour

Outdoor | Expo | Showroom

## Maxi Pouf personnalisé

Un coussin XXL crée un espace de détente et d'échange avec les visiteurs. Le moyen ultime pour personnaliser votre événement avec votre marque.

Grâce à leur solidité, ils peuvent être utilisés lors de plusieurs événements.

### CARACTÉRISTIQUES

Dimensions:

L 110 x H 111 – L – emballage: 80 x 110 x 110cm

L 85 x H 111 – M – emballage: 80 x 85 x 85cm

L 70 x H 100 – S – emballage: 80 x 70 x 70cm

Couverture Polyester 165 gr/m<sup>2</sup>

Intérieur de granules EPS

Résistant à l'eau

Logo ou design imprimé sur 100 % de la surface, recto/verso

[Demandez votre devis](#)

Event branding

# Golfframe Banner

A utiliser pour

Sport | Outdoor



## Faites ressortir votre marque grâce au pop-up golfframe

La bannière golfframe est une manière originale de promouvoir votre marque lors d'un événement. La solution idéale pour sponsoriser des événements!

Cette bannière présente comme atout majeur qu'elle se déploie toute seule. En quelques secondes à peine, elle est prête à l'emploi ! La bannière est constituée d'un matériau léger mais solide de sorte qu'une fois montée, elle se déplace très facilement.

Elle présente une impression double face.

Vous pouvez la commander en trois formats différents et elle est également livrée avec des piquets pour pouvoir être fixée dans le sol.

Event branding



### SMALL

(l) 145 cm x (h) 70 cm

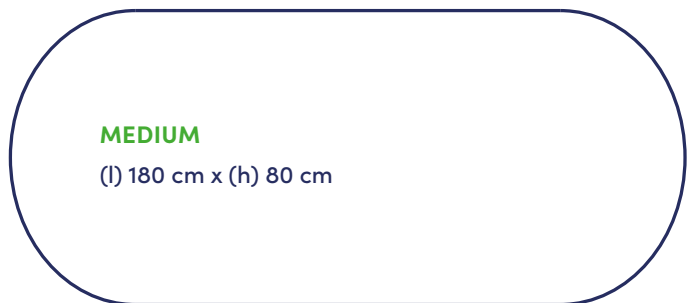

### MEDIUM

(l) 180 cm x (h) 80 cm



### LARGE

(l) 230 cm x (h) 100 cm

## INSTRUCTIONS

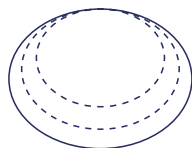
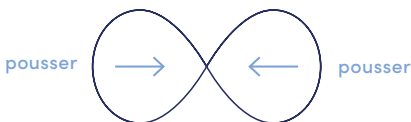
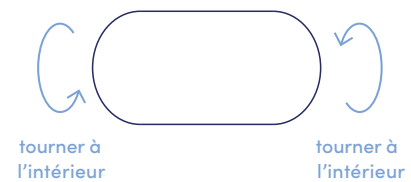

tenir fermement et mettre dans le sac de transport

## AVANTAGES

- ✓ Matériel léger
- ✓ Transport dans une voiture normale
- ✓ Sac de transport compact
- ✓ Se déplie soi même

## ACCESSOIRES

Sac de transport  
Piquettes

## MATERIAU

Toile en polyester, 200 gr/m2 Impression digitale sur les 2 côtés, en sérigraphie pour grandes quantités

demandez votre devis

# Air Tube



## A utiliser pour

Outdoor Event | Sport | Expo | Showroom

## Mettez votre marque à l'honneur grâce à ce tube gonflable

Le tube gonflable est idéal pour montrer votre marque à l'occasion d'événements tels que des salons, des journées portes ouvertes et des présentations de produit. Au choix, le tube est lumineux ou non.

Grâce au sac de transport pratique, vous pouvez facilement déplacer le tube lumineux, y compris dans un véhicule standard!

Avec ou sans lumière LED.

Event branding

## AIR TUBE

Chambre à air fermé.

A gonfler en quelques minutes par une soufflerie manuelle ou électrique.

Le Airtube est également disponible avec lumière LED intégrée.



soufflerie à main



soufflerie électrique

## AVANTAGES

- ✓ Pour usage intérieur et extérieur
- ✓ Prêt en quelques instants
- ✓ Facile à transporter
- ✓ Grand visibilité de votre marque

## CARACTERISTIQUES

Dimensions:

H 200 cm x Ø 60 cm

H 250 cm x Ø 60 cm

H 300 cm x Ø 60 cm

H 400 cm x Ø 80 cm

Matériel housse: polyester 120 gr/m<sup>2</sup>

Avec ou sans lumière LED à l'intérieur

La housse peut facilement être changée

Impression digitale

demandez votre devis



# Arche gonflable

A utiliser pour

Outdoor | Sport



## Impact maximum !

Produit phare qui convient parfaitement aux petits comme aux grands événements.

Nos arches publicitaires auront à coup sûr un immense impact sur votre notoriété.

Nous vous conseillons quant au choix de l'arche qui convient le mieux à votre événement : course à pied, course cycliste ou arche pour le passage de voitures ou camions.



Event branding

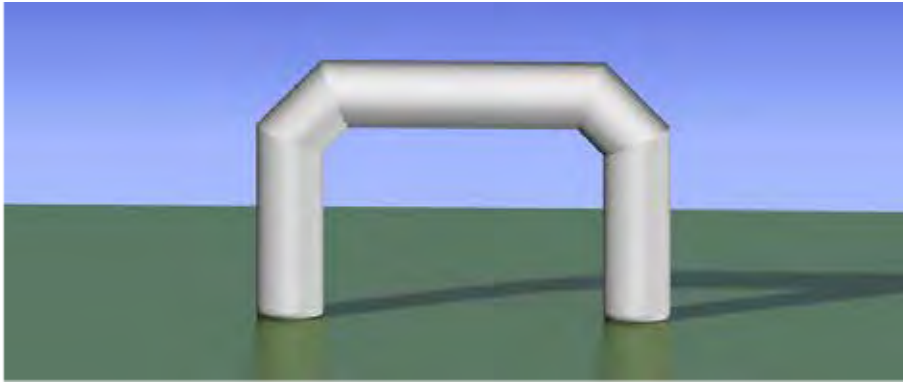

**ARCHE GONFLABLE COINS BISAUTES**

Mesures intérieures:

L 10 m x H 5 m x diam 1,8 m

L 6 m x H 3 m x diam 1,3 m

L 4 m x H 3 m x diam 1 m

Mesures extérieures:

L 13,6 m x H 6,8 m

L 8,6 m x H 4,3 m

L 5,9 m x H 4 m x diam 1 m

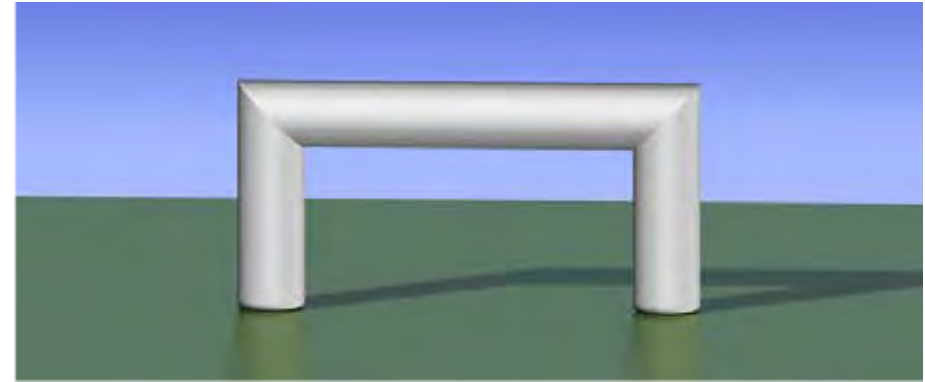

**ARCHE GONFLABLE COINS RECTANGULAIRES**

Mesures intérieures:

L 10 m x H 5 m x diam 1,8 m

L 6 m x H 3 m x diam 1,3 m

L 4 m x H 3 m x diam 1 m

Mesures extérieures:

L 13,6 m x H 6,8 m

L 8,6 m x H 4,3 m

L 5,9 m x H 4 m x diam 1 m

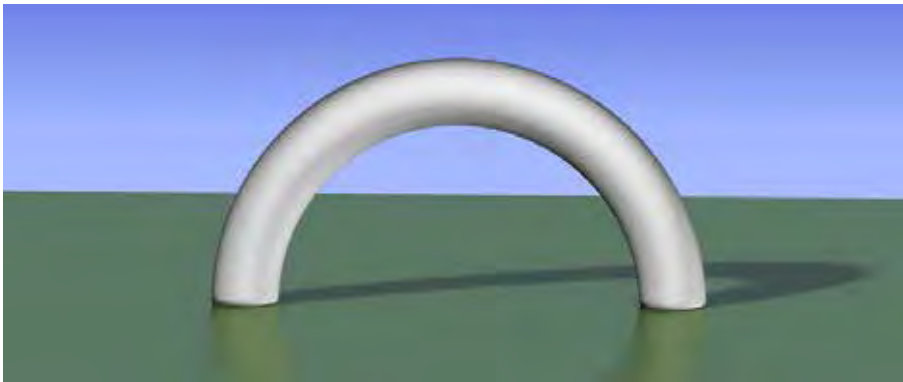

**ARCHE GONFLABLE RONDE**

Mesures intérieures:

L 10 m x H 5 m x diam 1,8 m

L 6 m x H 3 m x diam 1,3 m

L 4 m x H 3 m x diam 1 m

Mesures extérieures:

L 13,6 m x H 6,8 m

L 8,6 m x H 4,3 m

L 5,9 m x H 4 m x diam 1 m

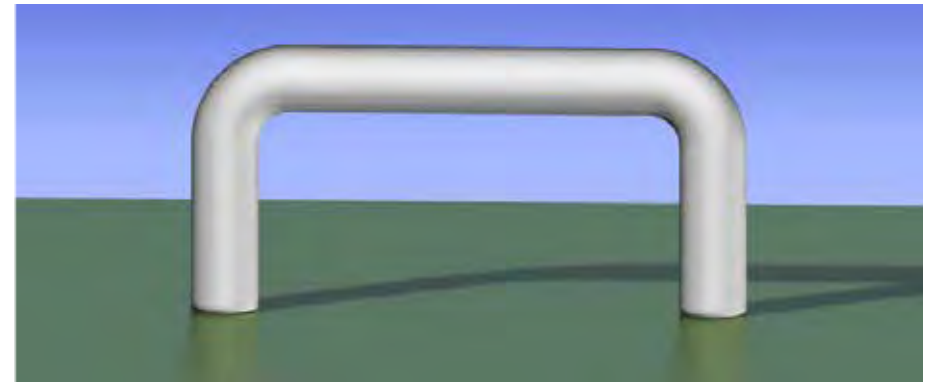

**ARCHE GONFLABLE COINS ARRONDIS**

Mesures intérieures:

L 10 m x H 5 m x diam 1,8 m

L 6 m x H 3 m x diam 1,3 m

L 4 m x H 3 m x diam 1 m

Mesures extérieures:

L 13,6 m x H 6,8 m

L 8,6 m x H 4,3 m

L 5,9 m x H 4 m x diam 1 m

## AVANTAGES

- ✓ Arche professionnelle pour usage intensif
- ✓ Certaines modèles sont disponibles avec chambre fermée
- ✓ Dans les couleurs de votre marque



## ACCESSOIRES

Souffleries internes professionnelles  
Sac de transport solide Cordes et piquets

En option :

- des drapelets pour indiquer les kms
- des baches amovible à velcro



## ARCHE GONFLABLE COINS COUPÉS

L 10 m x H 5 m x diam 1,8 m

L 6 m x H 3 m x diam 1,2 m

L 4 m x H 3 m x diam 1 m

## COINS RECTANGULAIRES

L 10 m x H 5 m x diam 1,8 m

L 6 m x H 3 m x diam 1,2 m

L 4 m x H 3 m x diam 1 m

## ARCHE GONFLABLE RONDE

L 10 m x H 5 m x diam 1,8 m

L 6 m x H 3 m x diam 1,2 m

L 4 m x H 3 m x diam 1 m

## COINS ARRONDIS

L 10 m x H 5 m x diam 1,8 m

L 6 m x H 3 m x diam 1,2 m

L 4 m x H 3 m x diam 1 m

## IMPRESSION

Couleur standard

Nombre de logo's imprimés

Bâche en haut

Bâche sur les jambes

Impression full color

## ARCHE GONFLABLE à chambre fermée

### AVANTAGES

- ✓ Cette portique Air-tight ou arche pneumatique n'a pas besoin d'une soufflerie permanente.
- ✓ Grâce à la technologie d'une chambre fermée, vous la gonfler une fois avec une soufflerie électrique que vous débranchez par après.
- ✓ Une arche à utiliser sans câble électrique et pas lourd! Très facile!
- ✓ A gonfler en 5 minutes
- ✓ Impression totale de la surface

### ACCESSOIRES

Soufflerie électrique  
Sac de transport solide  
Cordes et piquets

### CARACTERISTIQUES

#### Base :

structure chambre fermée PVC 500gr/m<sup>2</sup>

#### Housse changeable :

Polyester 240 gr/m<sup>2</sup>, imprimée 100 %



### ARCHE GONFLABLE À CHAMBRE FERMÉE COINS COUPÉS

#### DIMENSIONS



Extérieure: 7,9 x 4,45 m

Intérieure: 6 x 3,5 m



Extérieure: 6,2 x 3,6 m

Intérieure: 5 x 3 m



Extérieure: 4,4 x 2,95 m

Intérieure: 3,5 x 2,5 m

[Demandez votre devis](#)

# Drapeaux

drapeaux horizontaux | drapeaux verticaux



## A utiliser pour

Outdoor | Sport | Diplomats | Chantier

## Le classique

Attirez encore plus l'attention sur votre marque dans et autour de votre entreprise et lors d'événements.

Colorez les rues de votre ville ou commune lors de festivités.

Nous fournissons des drapeaux aux associations, clubs de sport, maisons communales, ambassades et entreprises.

Nos drapeaux restent en parfait état par tous les temps.

Faciles à installer, ils conviennent idéalement pour mettre votre entreprise ou organisation sous les projecteurs.

Event branding

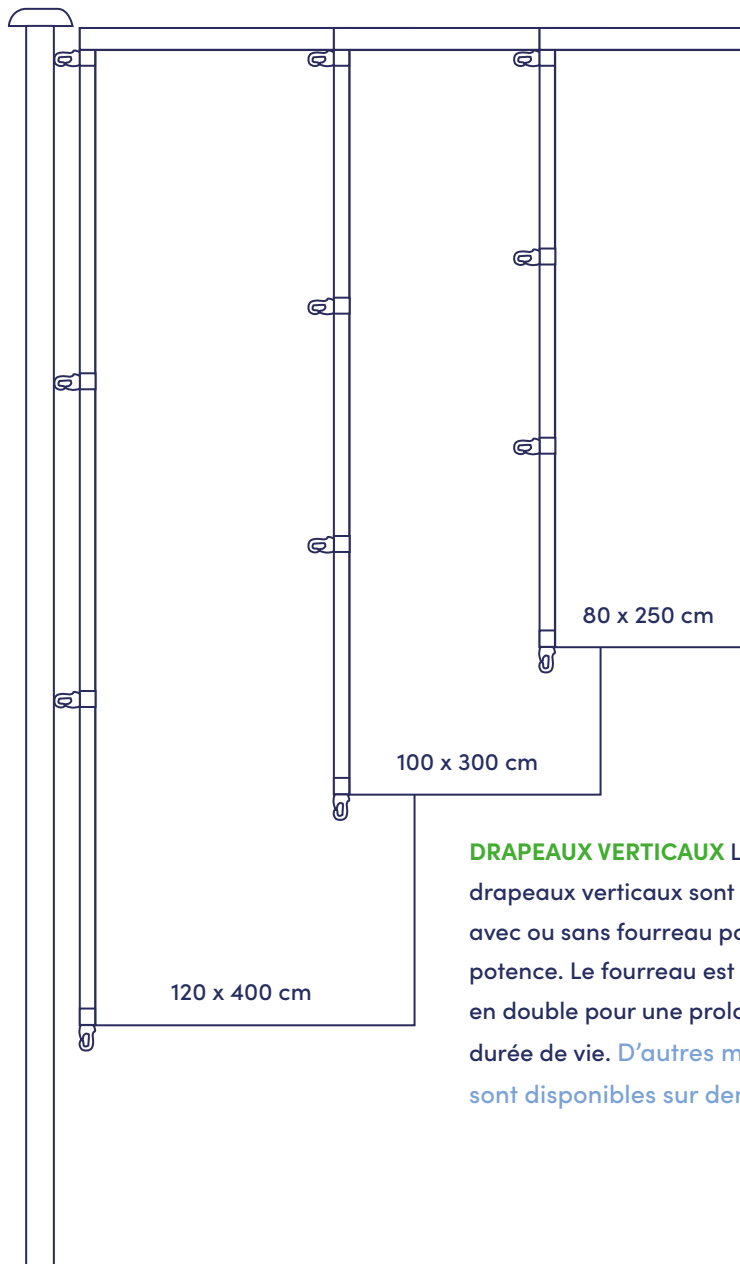

**DRAPEAUX VERTICAUX** Les drapeaux verticaux sont finis avec ou sans fourreau pour potence. Le fourreau est repris en double pour une prolonger la durée de vie. D'autres mesures sont disponibles sur demande.

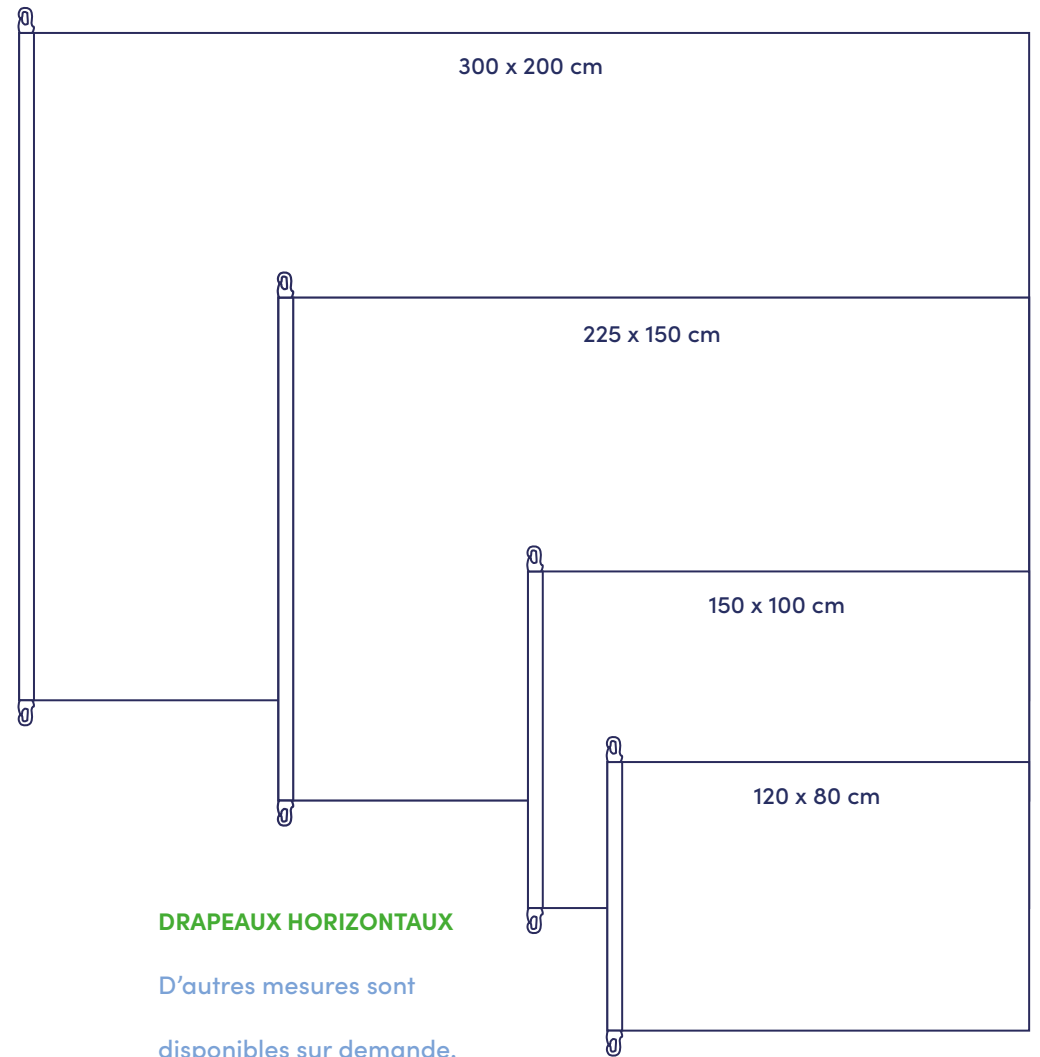

**DRAPEAUX HORIZONTAUX**

D'autres mesures sont disponibles sur demande.

## AVANTAGES

- ✓ Durable et résistant aux intempéries
- ✓ Facile à changer
- ✓ Facilement lavable
- ✓ Produit avec encres écologiques

## MATERIAU

100 % Polyester à 3 fils, 110-115 gr/m<sup>2</sup>.  
Doubles ourlets, tout autour tout autour, avec renforts aux coins, sur les fourreaux et sur le sangle de renfort.

### Bedrukking:

Impression digital (en CMJN) ou en sérigraphie (en PMS)  
:ceci dépend de la quantité et le nombre de couleurs à imprimer

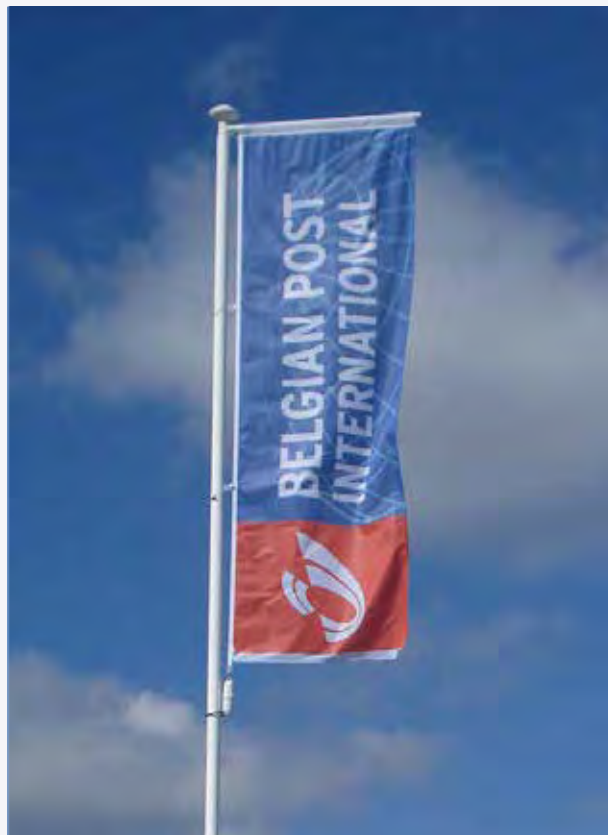

## DRAPEAUX VERTICAUX

- 80 x 250 cm  ..... pièces
- 100 x 300 cm  ..... pièces
- 120 x 400 cm  ..... pièces
- Votre drapeau sur mesure  ..... pièces
- Largeur ..... Hauteur .....

## DRAPEAUX HORIZONTAUX

- 120 x 80 cm  ..... pièces
- 150 x 100 cm  ..... pièces
- 225 x 150 cm  ..... pièces
- 300 x 200 cm  ..... pièces
- Votre drapeau sur mesure  ..... pièces
- Largeur ..... Hauteur .....

[demandez votre devis](#)